

Xuân Lộc, ngày ...26 tháng ...9 năm 2023

GIẤY PHÉP XÂY DỰNG

Số: 67.../GPXD

- Cấp cho ông: Nguyễn Thanh Lâm.
 - Địa chỉ: Khu phố 4, thị trấn Gia Ray, huyện Xuân Lộc, tỉnh Đồng Nai.
- Được phép xây dựng công trình: Nhà ở riêng lẻ.
 - Theo thiết kế có ký hiệu: Theo bản vẽ thiết kế đính kèm.
 - Do đơn vị: Công ty TNHH Một Thành Viên thiết kế Tâm Đạt lập hồ sơ thiết kế. KTS/KS chịu trách nhiệm (Chủ trì thiết kế): KTS. Đặng Công Linh chịu trách nhiệm về chất lượng công trình.
 - Gồm các nội dung sau:
 - Vị trí xây dựng: Thửa đất số 258, tờ bản đồ số 17; đường Ngô Quyền, khu phố 1, thị trấn Gia Ray, huyện Xuân Lộc, tỉnh Đồng Nai. Diện tích đất 180m²; trong đó 70m² là đất ở tại đô thị (Vị trí xin phép xây dựng nằm trong Quy hoạch đất ở tự cải tạo mật độ cao theo Quy hoạch phân khu tỷ lệ 1/2000 Khu dân cư trung tâm thị trấn Gia Ray đã được UBND tỉnh Đồng Nai phê duyệt tại Quyết định số 530/QĐ-UBND ngày 07/02/2013).
 - Vị trí xây dựng cách tim đường Ngô Quyền là 16m.
 - Cốt nền xây dựng công trình: 0,3m so với mặt vỉa hè đường Ngô Quyền.
 - Mật độ xây dựng: 99,43%.
 - Hệ số sử dụng đất: 0,38.
 - Chỉ giới đường đỏ: 8,5m tính từ tim đường Ngô Quyền.
 - Chỉ giới xây dựng: 8,5m tính từ tim đường Ngô Quyền.
 - Màu sắc công trình: Màu xanh.
 - Diện tích xây dựng (tầng trệt): 69,6m².
 - Tổng diện tích sàn: 228m².
 - Chiều cao tầng trệt: 3,9m; tầng 2, 3: 3,6m.
 - Chiều cao công trình: 12m (tính từ nền đến đỉnh mái nhà); số tầng: 03 tầng.
- Giấy tờ về quyền sử dụng đất: Giấy chứng nhận quyền sử dụng đất số CB 898174 do Sở Tài nguyên và Môi trường tỉnh Đồng Nai cấp ngày 06/10/2015.
- Giấy phép này có hiệu lực khởi công xây dựng trong thời hạn 12 tháng kể từ ngày cấp; Quá thời hạn trên thì chủ đầu tư phải đề nghị gia hạn giấy phép xây dựng./

Nơi nhận:

- Ông: Nguyễn Thanh Lâm;
- Chi cục thuế;
- UBND thị trấn Gia Ray;
- BBT Trang thông tin điện tử huyện;
- Lưu: UBND huyện, KT&HT (H),
- "Bộ phận tiếp nhận và trả kết quả huyện".

TM. ỦY BAN NHÂN DÂN
KT. CHỦ TỊCH
PHÓ CHỦ TỊCH



Lê Khắc Sơn

CHỦ ĐẦU TƯ PHẢI THỰC HIỆN CÁC NỘI DUNG SAU ĐÂY:

1. Phải hoàn toàn chịu trách nhiệm trước pháp luật nếu xâm phạm các quyền hợp pháp của các chủ sở hữu liền kề.
2. Phải thực hiện đúng các quy định của pháp luật về đất đai, về đầu tư xây dựng và Giấy phép xây dựng này.
3. Thực hiện thông báo khởi công xây dựng công trình theo quy định.
4. Xuất trình Giấy phép xây dựng cho cơ quan có thẩm quyền khi được yêu cầu theo quy định của pháp luật và treo biển báo tại địa điểm xây dựng theo quy định.
5. Khi điều chỉnh thiết kế làm thay đổi một trong các nội dung quy định tại khoản 1 Điều 98 Luật Xây dựng năm 2014 thì phải đề nghị điều chỉnh giấy phép xây dựng và chờ quyết định của cơ quan cấp giấy phép.

ĐIỀU CHỈNH GIẤY PHÉP

1. Nội dung điều chỉnh:.....

2. Thời gian có hiệu lực của giấy phép:.....

Xuân Lộc, ngày tháng năm 20.....

**TM. ỦY BAN NHÂN DÂN
CHỦ TỊCH**

BẢN VẼ XIN PHÉP XÂY DỰNG

CÔNG TRÌNH: NHÀ Ở RIÊNG LẺ

CHỦ HỘ: NGUYỄN THANH LÂM

ĐỊA ĐIỂM XÂY DỰNG: THỊ TRẤN GIA RAY - HUYỆN XUÂN LỘC - T. ĐỒNG NAI



XUÂN LỘC, THÁNG 8 NĂM 2023

67

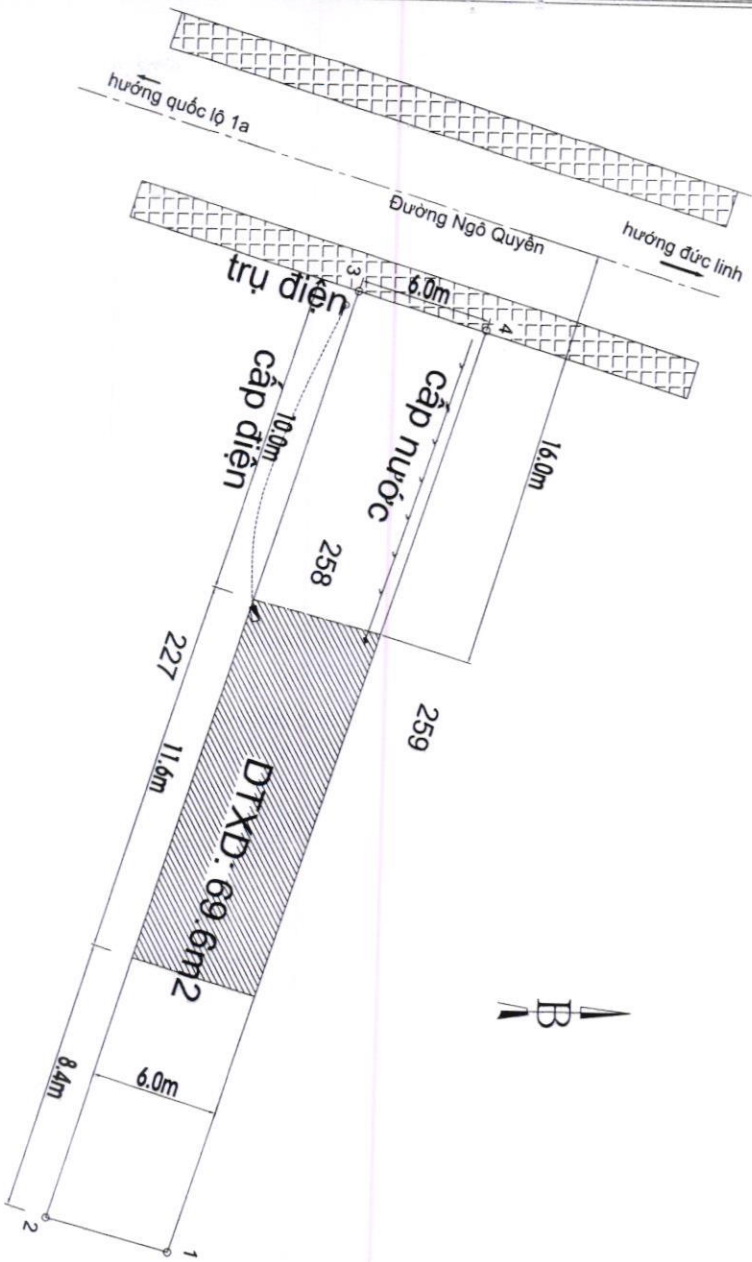

MẶT BẰNG VỊ TRÍ XIN PHÉP XÂY DỰNG

TL:1/200

- Ghi chú:
- Thửa đất số 259, tờ bản đồ 17, diện tích 180m²
 - Tổng Diện tích chiếm đất xin phép xây dựng: 69,6 m²
 - Tổng Diện tích sàn xin phép xây dựng : 228m²
 - Quy mô công trình : 1 trệt + 2 lầu
 - Chiều cao công trình 12.0m

SỐ HIỆU ĐINH THỬA	CHIỀU DÀI (M)
1	6.00
2	30.00
3	6.00
4	30.00

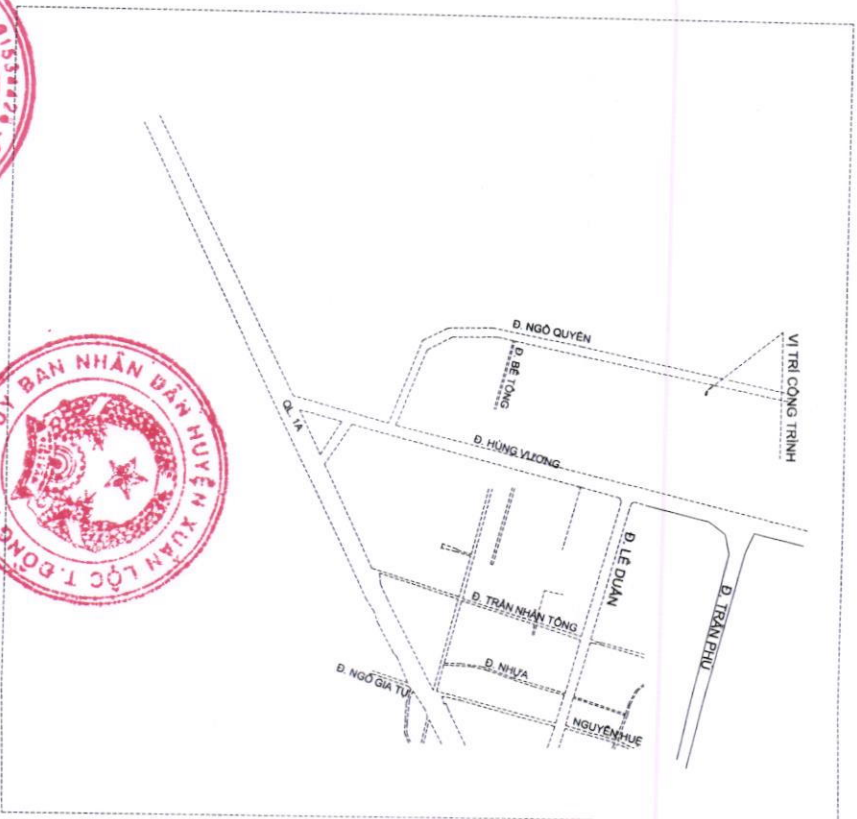

SƠ ĐỒ VỊ TRÍ CÔNG TRÌNH: TL:1/25000



CÔNG TY TNHH ĐỒNG NAI TƯ VẤN THIẾT KẾ MỘT THÀNH PHẦN CÔNG TY TNHH MỸ THIẾT KẾ XÂY DỰNG TÂM ĐÀM Địa chỉ: 200/23 Lê Văn Lương, Phường Tân Hưng, Quận 7, Thành phố Hồ Chí Minh.		BẢN VẼ XIN PHÉP XÂY DỰNG Địa điểm: Thị trấn Gia Ray, Huyện Xuân Lộc - Tỉnh Đồng Nai		BXXD NGÀY: 8/2023	
GIÁM ĐỐC 	THIẾT KẾ 	MẶT BẰNG VỊ TRÍ XIN PHÉP XÂY DỰNG		CHỦ NHÀ 	
K.S. Nguyễn Văn Tâm		K.T.S. ĐẶNG CÔNG LINH		NGUYỄN THÀNH LÂM	

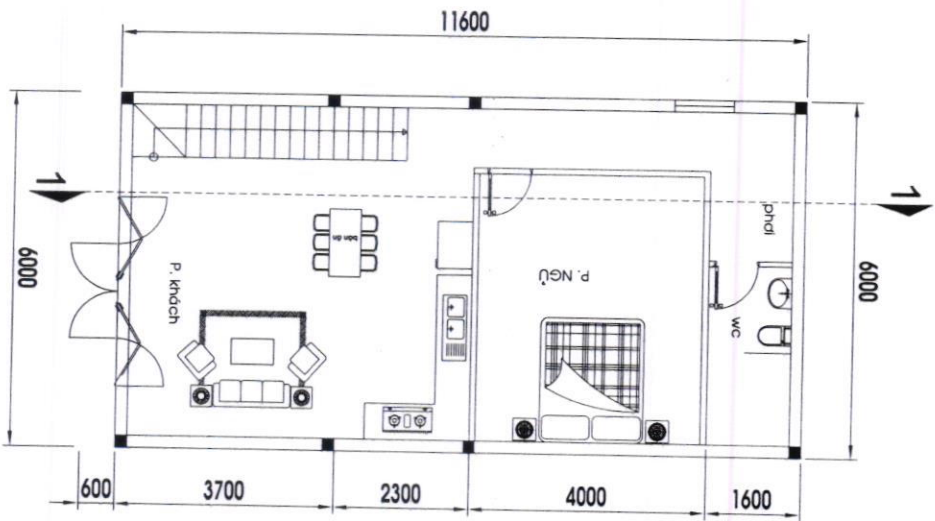

MẶT BẰNG TRỆT

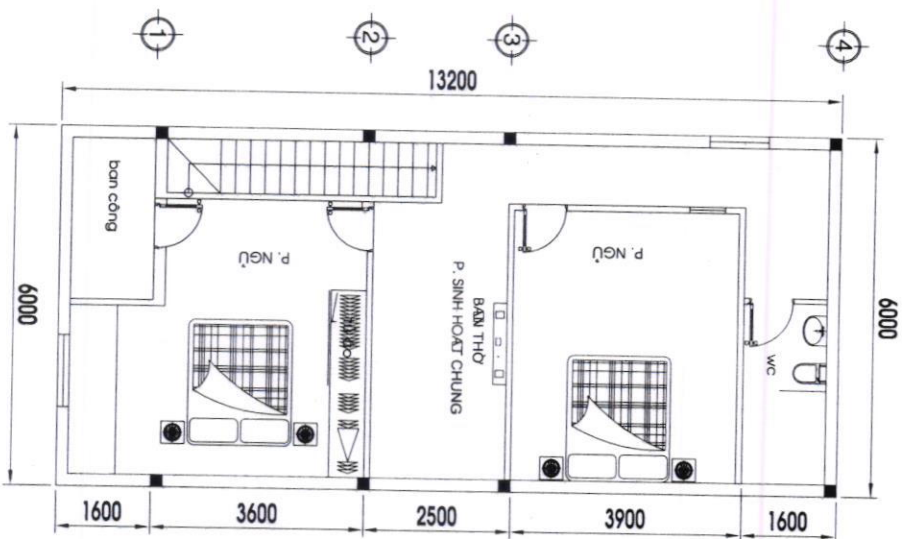

TL:1/100



MẶT BẰNG LẦU 1

TL:1/100



ĐƠN VỊ TƯ VẤN THIẾT KẾ CÔNG TY TNHH TƯ VẤN THIẾT KẾ XÂY DỰNG TÂM ĐẤT Số 01/2002/09/Tr. và số 046/2002/09/Đ.Đ.Đ.Đ.Đ.Đ. 09/02/2002 Tr. và số 046/2002/09/Đ.Đ.Đ.Đ.Đ.Đ.		BÀN VẼ XIN PHÉP XÂY DỰNG ĐỊA ĐIỂM: Thị trấn Góa Ray Huyện Xuân Lộc - Tỉnh Đồng Nai		BVXD NGÀY: 02/02/23
GIÁM ĐỐC 	THIẾT KẾ 	MẶT BẰNG TRỆT - LẦU 1		CHỦ NHÀ 
K.S. Nguyễn Văn Tâm		K.T.S. ĐẶNG CÔNG LINH		NGUYỄN THANH LÂM

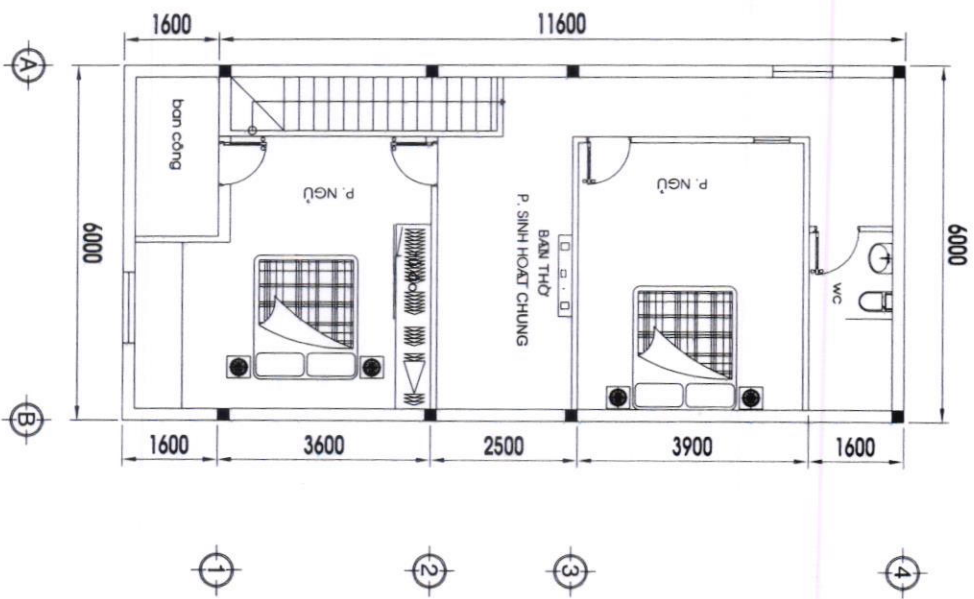

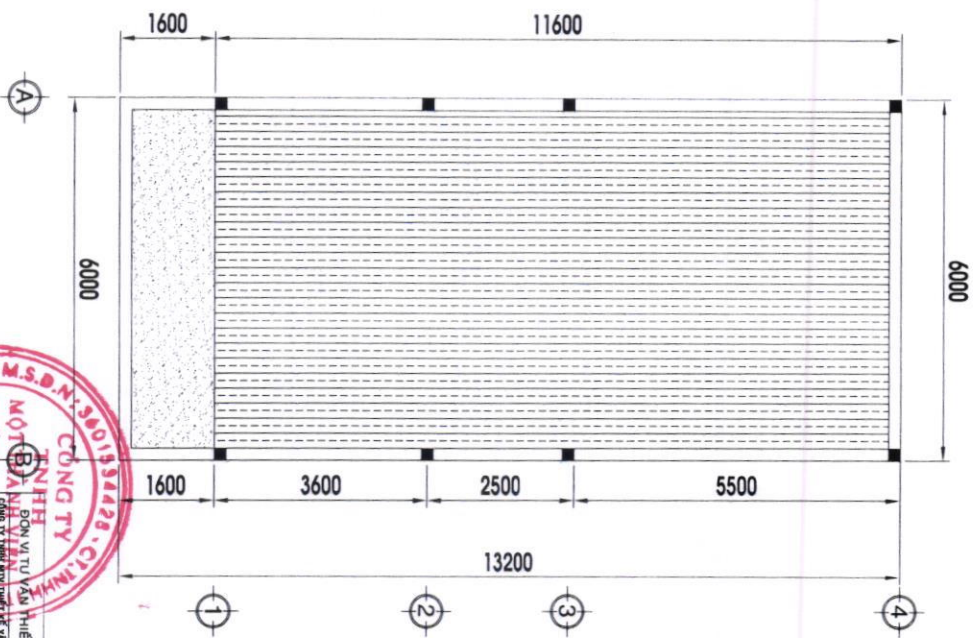

MẶT BẰNG LẦU 2
TL:1/100



MẶT BẰNG MẶT ĐẤT
TL:1/100



K.S. Nguyễn Văn Tâm 	GIÁM ĐỐC	THIẾT KẾ 	CHỦ NHÀ 
	ĐƠN VỊ TƯ VẤN THIẾT KẾ CÔNG TY TNHH MỘT THÀNH VIÊN TÂM ĐẤT Địa chỉ: 3601834428 Số 083 771 7116		

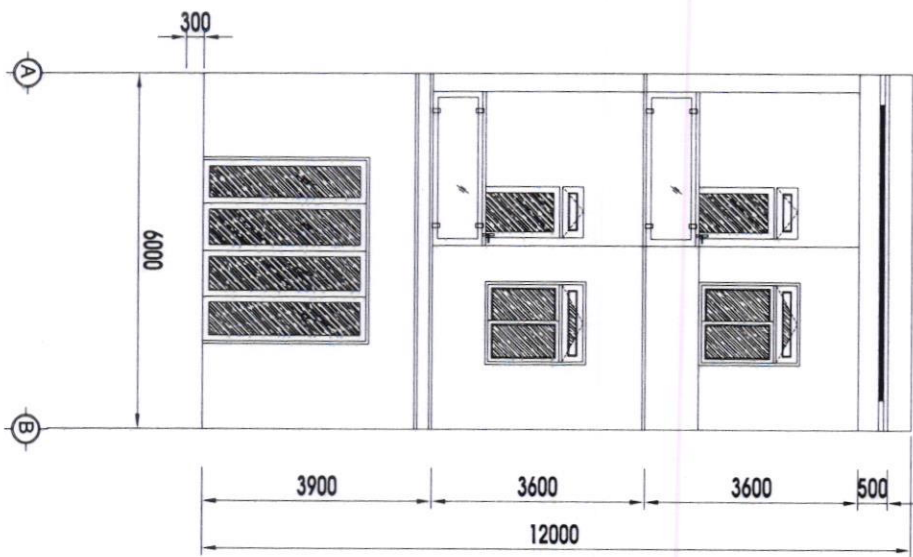

MẶT DỰNG CHÍNH
TL:1/100

TƯỜNG NGOÀI

- XÂY GẠCH ỐNG 8X8X19
- TRÁC Vữa MAC 75
- TRÉT BỘT MATTIS
- SƠN NƯỚC 1 LỚT + 2 NƯỚC PHỦ MÀU XANH

TƯỜNG TRONG

- XÂY GẠCH ỐNG 8X8X19
- TRÁC Vữa MAC 75
- TRÉT BỘT MATTIS
- SƠN NƯỚC 1 LỚT + 2 NƯỚC PHỦ MÀU XÀM

TƯỜNG TRONG WC

- XÂY GẠCH ỐNG 8X8X19
- TRÁC Vữa MAC 75
- TRÉT BỘT MATTIS
- SƠN NƯỚC 1 LỚT + 2 NƯỚC PHỦ MÀU XÀM
- ỐP GẠCH 250 X400 CAO 1.8M



CÔNG TY TNHH ĐƠN VỊ TƯ VẤN THIẾT KẾ MỘT THÀNH PHẦN CÔNG TY TNHH ĐẦU TƯ VÀ PHÁT TRIỂN TƯ VẤN THIẾT KẾ XÂY DỰNG TÂM ĐẠY Địa chỉ: 26/10 Nguyễn Văn Tâm, Phường Tân Hưng, Quận 7, Thành phố Hồ Chí Minh Số điện thoại: 0903 188 188		BẢN VẼ XIN PHÉP XÂY DỰNG ĐỊA ĐIỂM: Thị trấn Giã Ray Huyện Xuân Lộc - Tỉnh Đồng Nai MẶT DỰNG CHÍNH		BVXD NGÀY: 8/2023
GIÁM ĐỐC 	THIẾT KẾ 	CHỦ NHÀ 		
KS. Nguyễn Văn Tâm	KTS. ĐẶNG CÔNG LINH	NGUYỄN THANH LÂM		

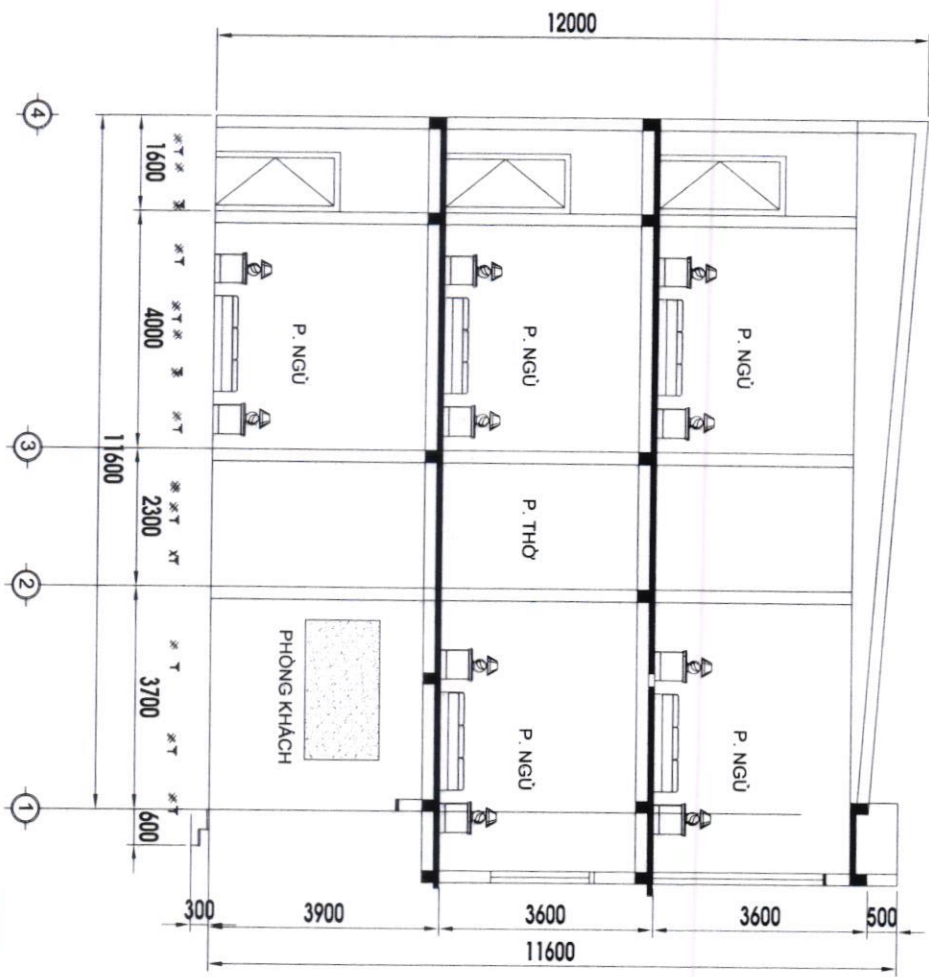

MẶT CẮT 1-1
TL: 1/100



BẢN VẼ XIN PHÉP XÂY DỰNG

Địa điểm: Thị trấn Gia Ray
 Huyện Xuân Lộc - Tỉnh Đồng Nai

MẶT CẮT ĐỌC

THIẾT KẾ

CHỦ NHÀ

BVXD

NGÀY: 8/2023

KS. Nguyễn Văn Tâm

KTS. ĐĂNG CÔNG LĨNH

NGUYỄN THÀNH LÂM

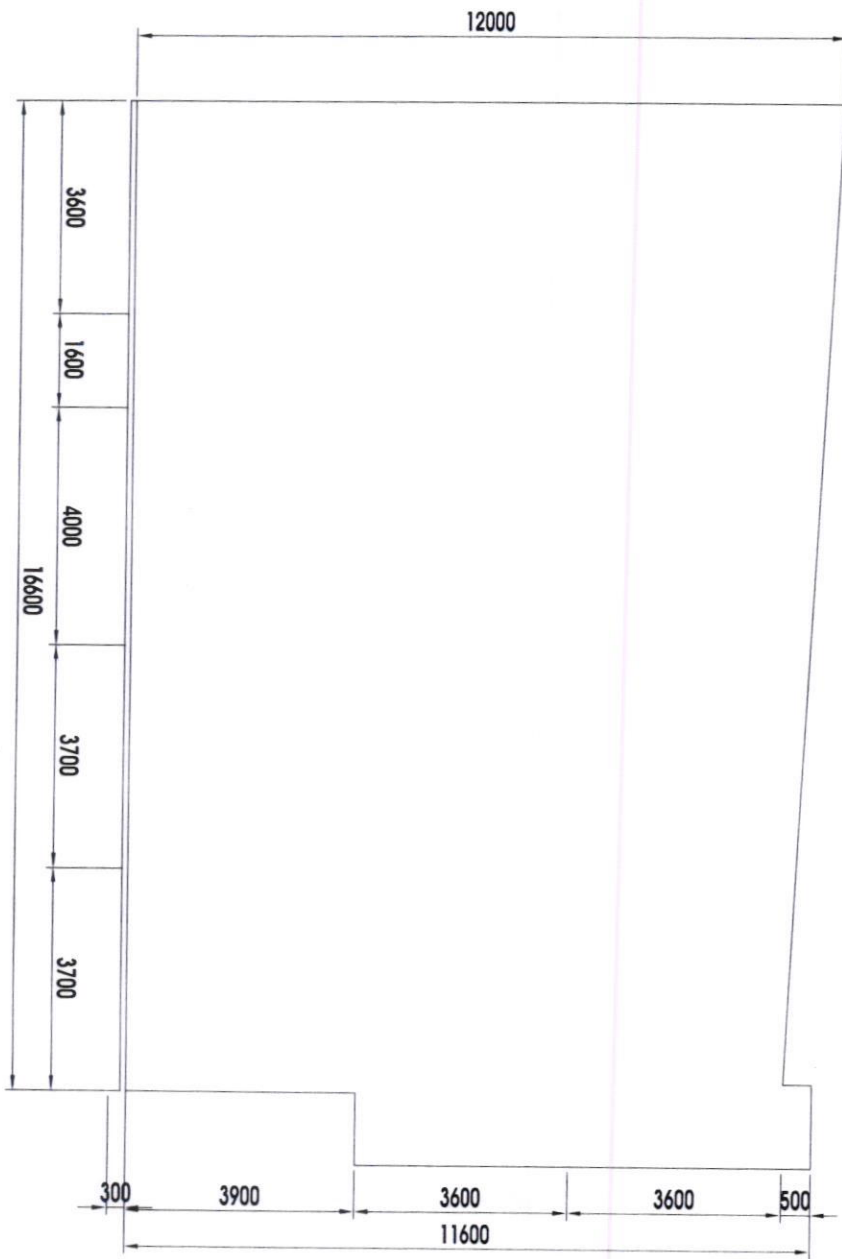

MẶT DỰNG BÊN
TL: 1/100



BẢN VẼ XIN PHÉP XÂY DỰNG
 ĐỊA ĐIỂM: Thị trấn Giời Ray
 Huyện Xuân Lộc - Tỉnh Đồng Nai
MẶT DỰNG BÊN

NGÀY: 8/2023
 BVXD

KTS. NGUYỄN VĂN TÂM 	GIAM ĐỐC 	CHU NHÀ
KTS. ĐĂNG CÔNG LINH 	THIẾT KẾ 	NGUYỄN THANH LÂM

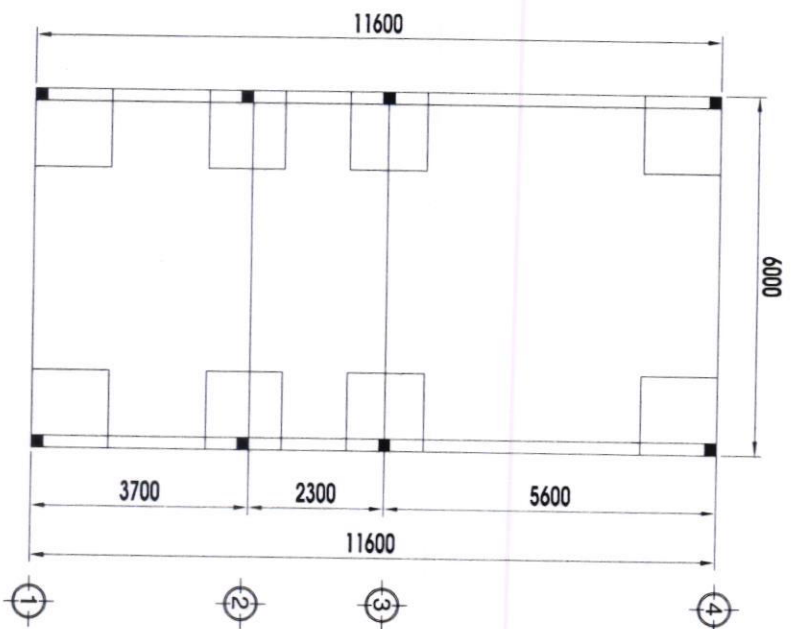

MẶT BẰNG MÔNG
TL: 1/100



CÔNG TY TNHH TƯ VẤN THIẾT KẾ MỘT THÀNH PHẦN THIẾT KẾ XÂY DỰNG TÂM ĐẤT M.S.B.N: 3601334428. Q.1. H. XUAN LUC. I. DONG NAI.		BÀN VẼ XIN PHÉP XÂY DỰNG ĐỊA ĐIỂM: Thị trấn Giã Ray Huyện Xuân Lộc - Tỉnh Đồng Nai	BVXD NGÀY: 9/2023
GIÁM ĐỐC 	THIẾT KẾ 	CHỦ NHÀ 	

K.S. Nguyễn Văn Tâm

K.T.S. ĐẶNG CÔNG LĨNH

NGUYỄN THANH LÂM

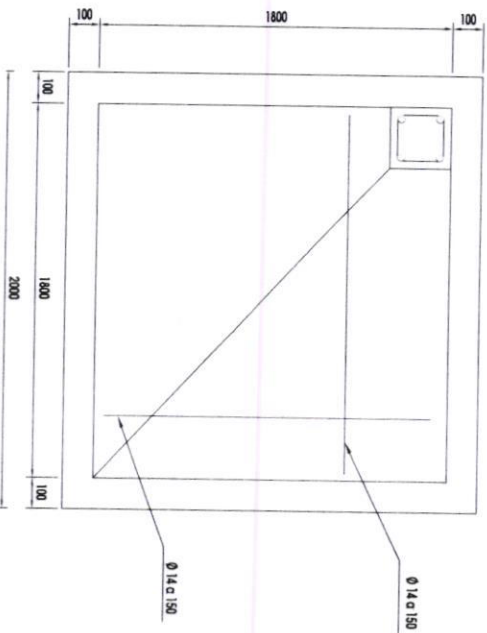
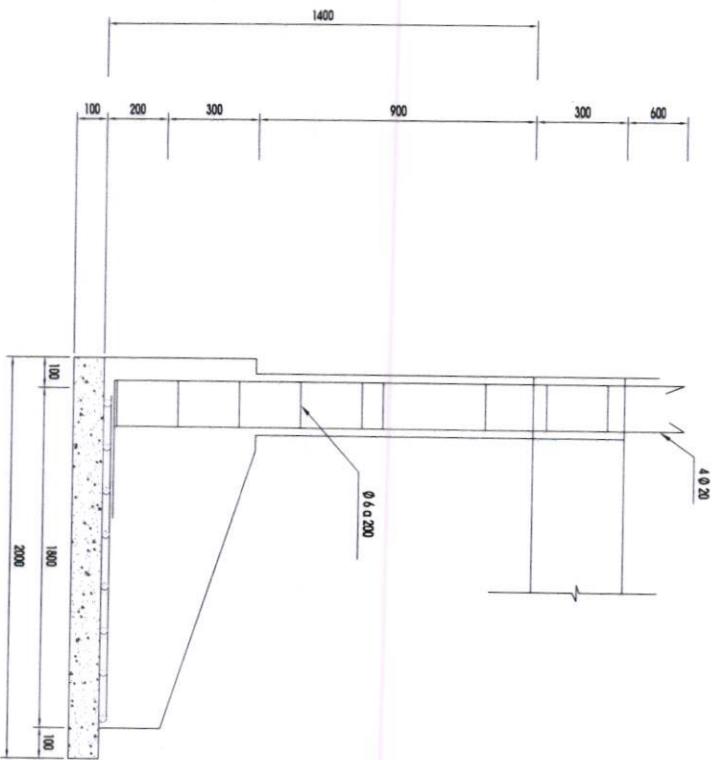

CHI TIẾT MÔNG M1 TL: 1/20

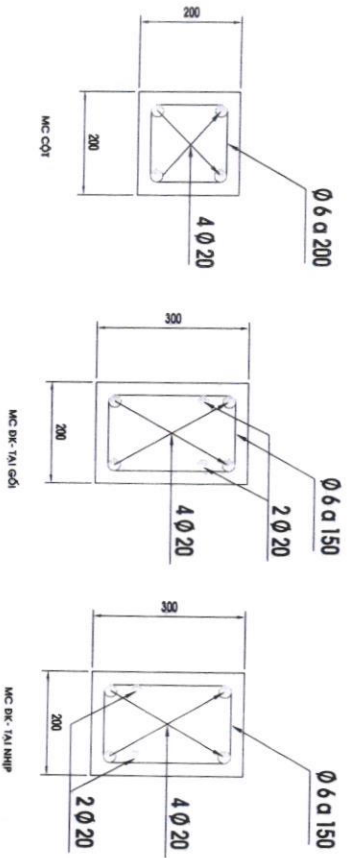

GHI CHÚ:
 - BÊ TÔNG ĐÁ 1X2, MẮC 250
 - THÉP AI CỘT Ra=2800kg/cm²-



CÔNG TY TƯ VẤN THIẾT KẾ MỘT THÀNH TÂM BÁT THIẾT KẾ KINH MỸ THIẾT KẾ XÂY DỰNG Địa chỉ: 28/20 Phố Trần Hưng Đạo, Quận Hoàn Kiếm, Hà Nội Số điện thoại: 091 221 221 221 Fax: 04 221 221 221		BẢN VẼ XIN PHÉP XÂY DỰNG ĐỊA ĐIỂM: Thị Trấn Gia Ray Huyện Xuân Lộc - Tỉnh Đồng Nai		BVXD
K.S. Nguyễn Văn Tâm		THIẾT KẾ		NGÀY: 8/2023
KTS. Đặng Công Linh		CHỈ TIẾT MÔNG		CHỦ NHÀ
NGUYỄN VĂN TÂM		NGUYỄN VĂN TÂM		NGUYỄN THANH LÂM

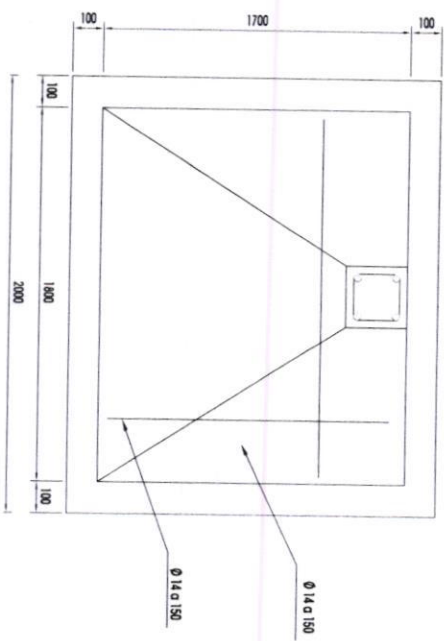
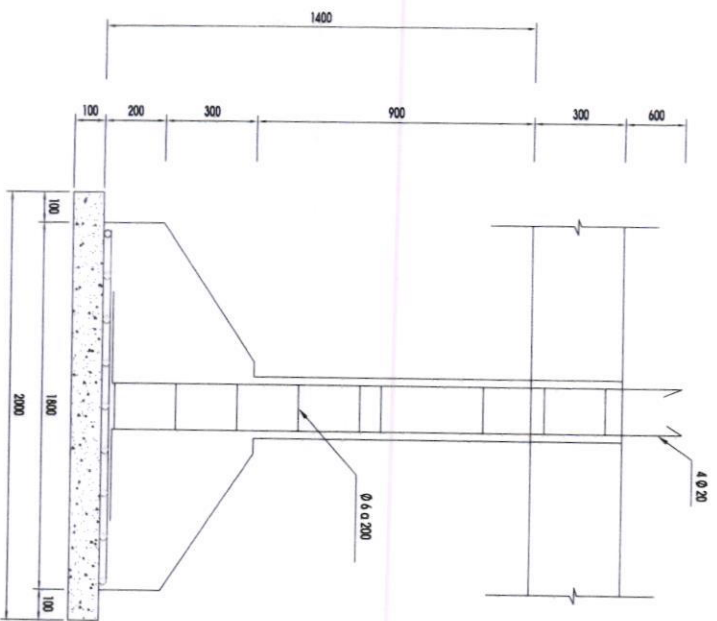

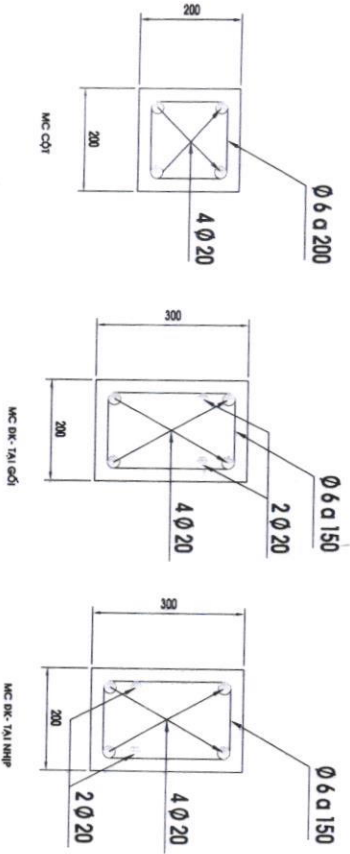

CHI TIẾT MÔNG M2 TL: 1/20



GHI CHÚ:
 - BÊ TÔNG ĐÁ 1X2 MẠC 250
 - THÉP A1 CỠ RA= 2800kg/cm²



ĐƠN VỊ TƯ VẤN THIẾT KẾ CÔNG TY TNHH MỸ THIỆT KẾ XÂY DỰNG TÂM ĐẤT Trụ sở: 14/19 Đường 10/113, Hà Nội Mã số thuế: 0312345678		GIÁM ĐỐC 	
BẢN VẼ XIN PHÉP XÂY DỰNG ĐỊA ĐIỂM: Thị trấn Gia Ray Huyện Xuân Lộc - Tỉnh Đồng Nai		THIẾT KẾ 	
CHI TIẾT MÔNG		CHỦ NHÀ 	
B.V.X.D		NGÀY: 8/2023	
K.S. Nguyễn Văn Tâm		K.T.S. Đặng Công Lĩnh	
NGUYỄN VĂN TÂM		NGUYỄN THANH LÂM	

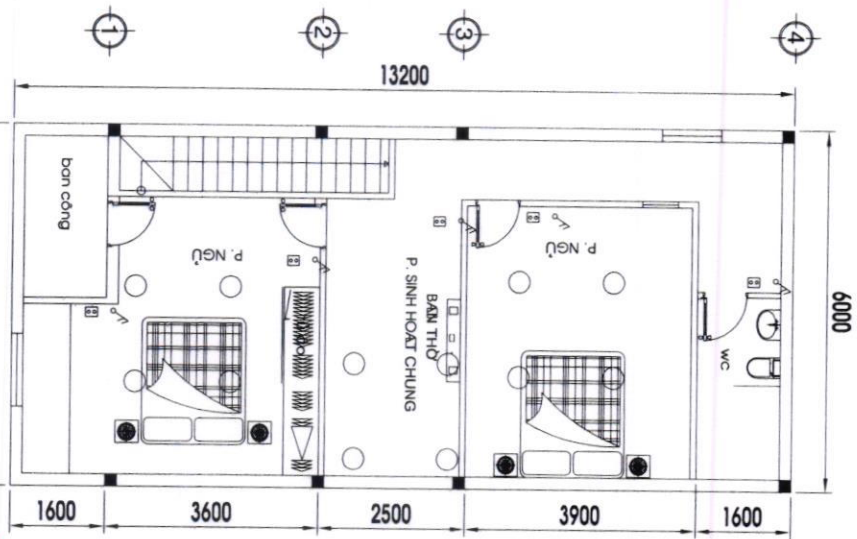
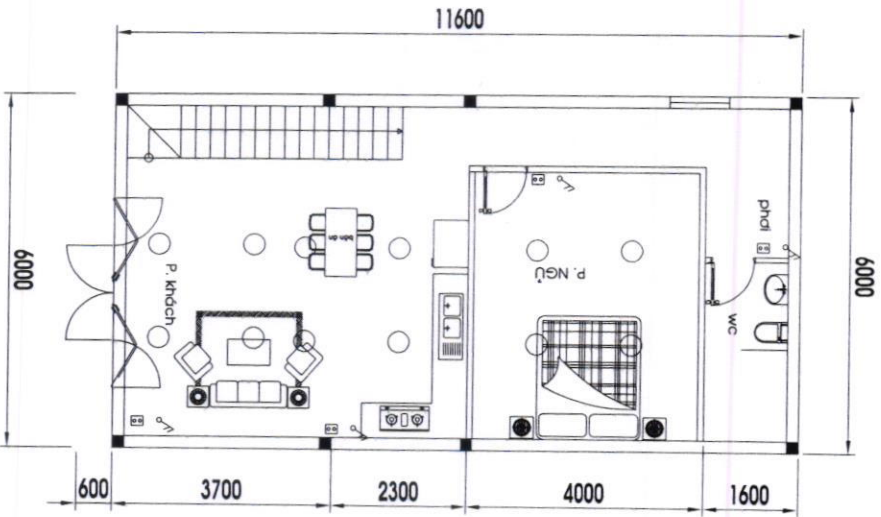

↳ HỘP ĐIỆN CHÍNH

-HƯỚNG CẤP ĐIỆN
 Nguồn điện sử dụng 220V/20V : 2 pha 2 dây và một dây tiếp đất
 được cung cấp từ lưới điện hạ thế khu vực hợp điện chính

↳ CÔNG TÁC 2 CHIỀU CÁCH SÀN 1300
 Ở CẢM CÁCH SÀN 1300



MẶT BẰNG ĐIỆN TRỆT
 TL:1/100

MẶT BẰNG ĐIỆN LẦU 1
 TL:1/100



CỘNG HÒA XÃ HỘI CHỦ NGHĨA VIỆT NAM
Độc lập - Tự do - Hạnh phúc

CÔNG TY TNHH TƯ VẤN THIẾT KẾ TÂM ĐẠT
 CÔNG TY TNHH TƯ VẤN THIẾT KẾ TÂM ĐẠT
 ĐƠN VỊ TƯ VẤN THIẾT KẾ
 CÔNG TY TNHH TƯ VẤN THIẾT KẾ TÂM ĐẠT
 ĐƠN VỊ TƯ VẤN THIẾT KẾ TÂM ĐẠT

BẢN VẼ XIN PHÉP XÂY DỰNG
 ĐỊA ĐIỂM: Thị trấn Giã Ray
 Huyện Xuân Lộc - Tỉnh Đồng Nai

MẶT BẰNG TRỆT - Lầu 1

THIẾT KẾ

CHỦ NHÀ

BVXD

NGÀY: 9/2023

KS. Nguyễn Văn Tâm		KTS. ĐÀNG CÔNG LĨNH		NGUYỄN THANH LÂM	
--------------------	--	---------------------	--	------------------	--

MẶT BẰNG THOÁT NƯỚC TRỆT
TL:1/100

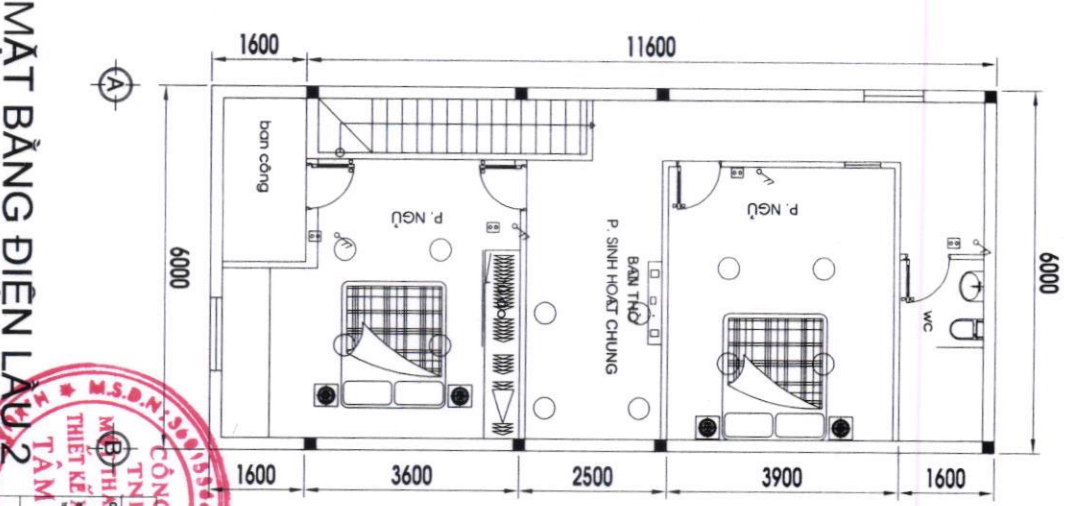
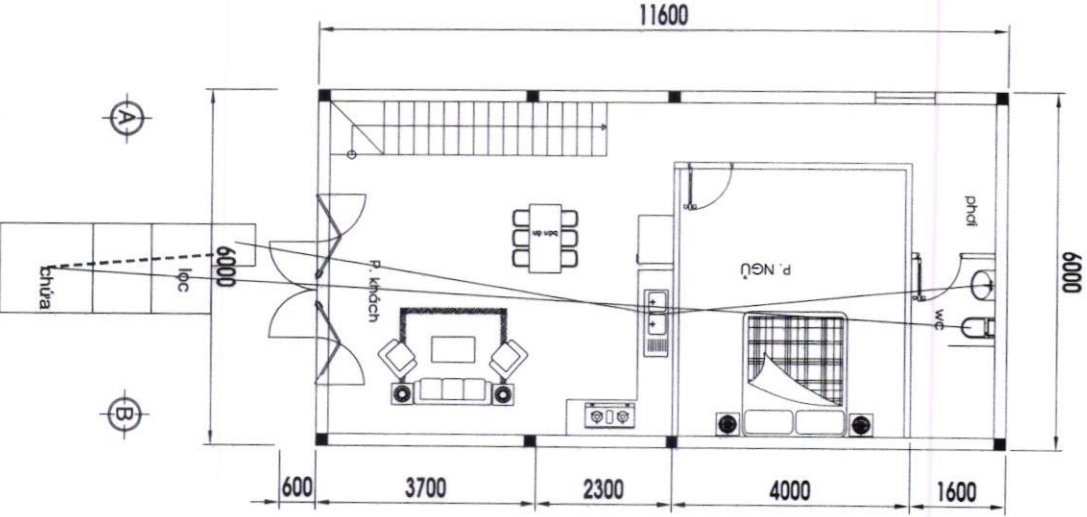

MẶT BẰNG ĐIỆN LƯU 2
TL:1/100

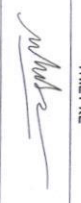
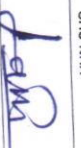
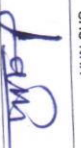

K.S. Nguyễn Văn Tâm 	Giám Đốc 	THIẾT KẾ 	CHỦ NHÀ 
	BÀN VẼ XIN PHÉP XÂY DỰNG Địa điểm: Thị trấn Gia Ray Huyện Xuân Lộc - Tỉnh Đồng Nai NGÀY: 07/2023	BXXD NGÀY: 07/2023	

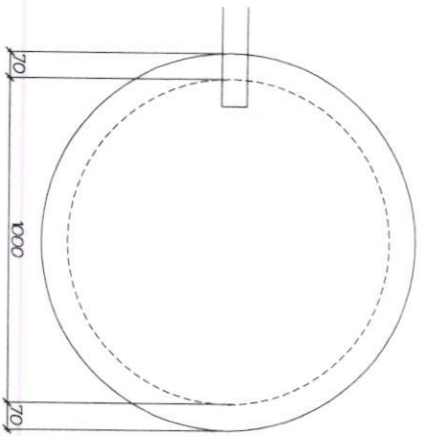

MẶT BẰNG GIẾNG THÂM

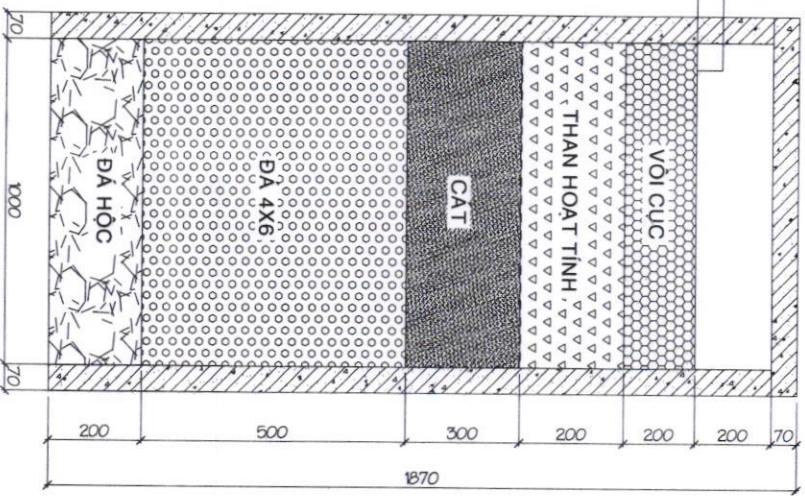

MẶT CẮT GIẾNG THÂM

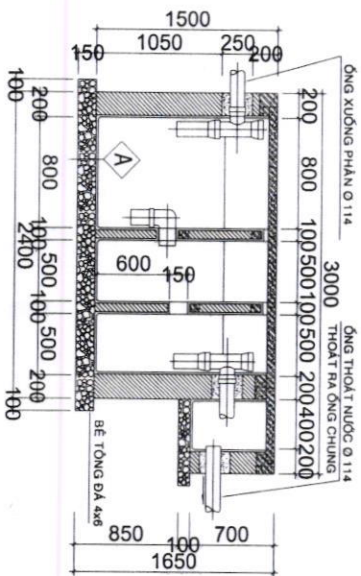

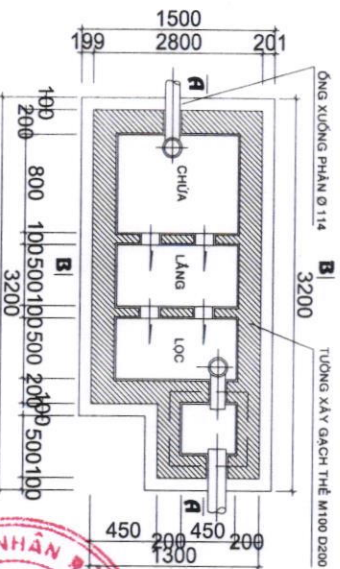

MẶT CẮT A-A BỂ TỰ HOÀI TL:1/50



MẶT BẰNG BỂ TỰ HOÀI TL:1/50



ĐƠN VỊ TƯ VẤN THIẾT KẾ CÔNG TY TNHH THIẾT KẾ XÂY DỰNG TÂM ĐẤT Địa chỉ: Số 1, đường Nguyễn Văn Tâm, Phường Xuân Lộc - Tỉnh Đồng Nai Tel: 0919 744 744 Fax: 0913 744 844		BÀN VẼ XIN PHÉP XÂY DỰNG ĐỊA ĐIỂM: Thị trấn Gia Ray Huyện Xuân Lộc - Tỉnh Đồng Nai		BXXD NGÀY: 8/2023	
K.S. Nguyễn Văn Tâm 		GIÁM ĐỐC		THIẾT KẾ	
KTS. Đặng Công Linh 		HẠM PHẦN		CHỦ NHÀ 	
NGUYỄN THANH LÂM					