

Xuân Lộc, ngày 27... tháng 02... năm 2025

GIẤY PHÉP XÂY DỰNG

Số: 22.../GPXD

- Cấp cho ông: Hoàng Đình Long.
 - Địa chỉ: Khu phố 1, thị trấn Gia Ray, huyện Xuân Lộc, tỉnh Đồng Nai.
- Được phép xây dựng công trình: Nhà ở riêng lẻ.
 - Theo thiết kế: Theo bản vẽ thiết kế đính kèm.
 - Do: Chủ đầu tư tự lập hồ sơ thiết kế.
 - Gồm các nội dung sau:
 - Vị trí xây dựng: Thửa đất số 88 và 89, tờ bản đồ số 17; đường Số 6, khu phố 1, thị trấn Gia Ray, huyện Xuân Lộc, tỉnh Đồng Nai. Diện tích đất 171,9m²; trong đó 100,1m² là đất ở tại đô thị (Vị trí xin phép xây dựng nằm trong Quy hoạch đất ở mật độ thấp theo Quy hoạch chung xây dựng tỷ lệ 1/5000 thị trấn Gia Ray, huyện Xuân Lộc, tỉnh Đồng Nai đến năm 2035, tầm nhìn đến năm 2050 đã được UBND tỉnh Đồng Nai phê duyệt tại Quyết định số 1697/QĐ-UBND ngày 06/6/2024).
 - Vị trí xây dựng: Cách tim đường Số 6 là 14,45m.
 - Cốt nền xây dựng công trình: 0,3m so với mặt đường Số 6.
 - Mật độ xây dựng: 89,9% (Theo diện tích thửa đất 89, tờ bản đồ số 17 có diện tích đất 100,1m² là đất ở tại đô thị - vị trí xây dựng Nhà ở).
 - Hệ số sử dụng đất: 0,89 (Theo diện tích thửa đất 89, tờ bản đồ số 17).
 - Chỉ giới đường đỏ, chỉ giới xây dựng: 13,5m tính từ tim đường Số 6.
 - Màu sắc công trình: Màu trắng.
 - Diện tích xây dựng (tầng trệt): 90m².
 - Tổng diện tích sàn: 90m².
 - Chiều cao tầng: 3,9m.
 - Chiều cao công trình: 5,6m (tính từ nền đến đỉnh mái nhà); số tầng: 01 tầng.
- Giấy tờ về quyền sử dụng đất: Giấy chứng nhận quyền sử dụng đất số BR 323826 và BR 323827 do UBND huyện Xuân Lộc cấp ngày 14/5/2014.
- Giấy phép này có hiệu lực khởi công xây dựng trong thời hạn 12 tháng kể từ ngày cấp; Quá thời hạn trên thì chủ đầu tư phải đề nghị gia hạn giấy phép xây dựng./.

Nơi nhận:

- Ông: Hoàng Đình Long;
 - Chi cục thuế;
 - UBND thị trấn Gia Ray;
 - BBT Trang thông tin điện tử huyện;
 - Lưu: UBND huyện, KT&HT (H),
- "Bộ phận tiếp nhận và trả kết quả huyện".

TM. ỦY BAN NHÂN DÂN
KT. CHỦ TỊCH
PHÓ CHỦ TỊCH



Lê Khắc Sơn

CHỦ ĐẦU TƯ PHẢI THỰC HIỆN CÁC NỘI DUNG SAU ĐÂY:

1. Phải hoàn toàn chịu trách nhiệm trước pháp luật nếu xâm phạm các quyền hợp pháp của các chủ sở hữu liền kề.
2. Phải thực hiện đúng các quy định của pháp luật về đất đai, về đầu tư xây dựng và Giấy phép xây dựng này.
3. Thực hiện thông báo khởi công xây dựng công trình theo quy định.
4. Xuất trình Giấy phép xây dựng cho cơ quan có thẩm quyền khi được yêu cầu theo quy định của pháp luật và treo biển báo tại địa điểm xây dựng theo quy định.
5. Khi điều chỉnh thiết kế làm thay đổi một trong các nội dung quy định tại khoản 1 Điều 98 Luật Xây dựng năm 2014 thì phải đề nghị điều chỉnh giấy phép xây dựng và chờ quyết định của cơ quan cấp giấy phép.

ĐIỀU CHỈNH GIẤY PHÉP

1. Nội dung điều chỉnh:.....

2. Thời gian có hiệu lực của giấy phép:.....

Xuân Lộc, ngày tháng năm 20.....

**TM. ỦY BAN NHÂN DÂN
CHỦ TỊCH**



BẢN VẼ THIẾT KẾ XIN PHÉP XÂY DỰNG

CÔNG TRÌNH

: NHÀ Ở GIA ĐÌNH

ĐỊA ĐIỂM XÂY DỰNG: THỊ TRẤN GIA RAY - HUYỆN XUÂN LỘC - TỈNH ĐỒNG NAI

CHỦ ĐẦU TƯ

: HOÀNG BÌNH LONG

NĂM 2025

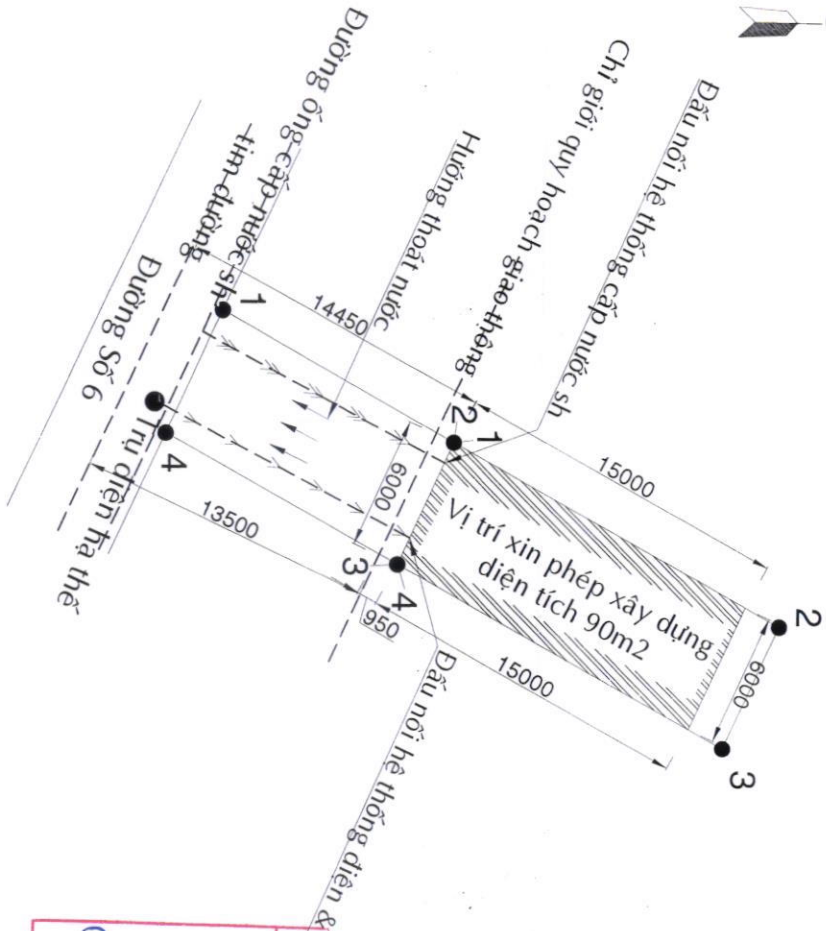

BẢNG THÔNG KÊ TỌA ĐỘ

THỬA ĐẤT SỐ 88, TỜ BĐ 17	
SỐ HIỆU	S (m)
1---2	12.00
2---3	6.00
3---4	12.00
4---1	6.00

BẢNG THÔNG KÊ TỌA ĐỘ

THỬA ĐẤT SỐ 89, TỜ BĐ 17	
SỐ HIỆU	S (m)
1---2	16.70
2---3	6.00
3---4	16.70
4---1	6.00

CHỦ NHÀ: HOÀNG ĐÌNH LONG
 VỊ TRÍ XÂY DỰNG: THỬA ĐẤT SỐ 88, TỜ BẢN ĐỒ SỐ 17
 (ĐT 71,8M2)

GIẤY PHÉP XÂY DỰNG
 SỐ: 2/TỔNG DIỆN TÍCH XÂY DỰNG: 90m²
 NGÀY: 21 tháng 02 năm 2021.
 Ký tên:

(Handwritten signature)

Le Khắc Sơn

MẶT BẰNG TỔNG THỂ TL 1/500

BẢN VẼ XIN PHÉP XÂY DỰNG	CHỦ ĐẦU TƯ
CÔNG TRÌNH: NHÀ Ở GIA ĐÌNH	HOÀNG ĐÌNH LONG
ĐƠN VỊ: TRƯỜNG ĐẠI HỌC VĂN - NGHỆ - CÔNG NGHỆ	XPXD
MẶT BẰNG TỔNG THỂ	NGÀY: HOÀN THÀNH 2025

MẶT BẰNG TRỆT TL 1/100

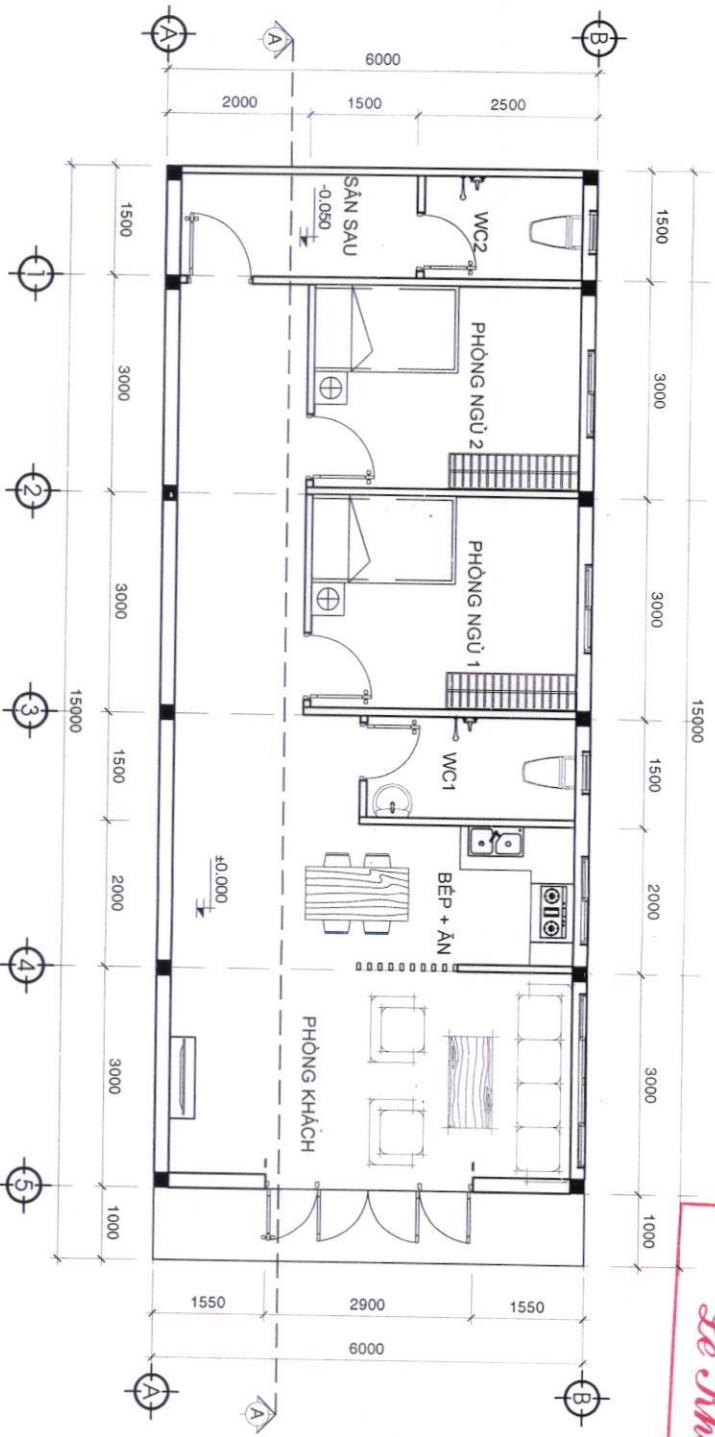

ỦY BAN NHÂN DÂN HUYỆN XUÂN LỘC
GIẤY PHÉP XÂY DỰNG
 Số: 22/.....
 ngày 27 tháng 02 năm 2025.
 Ký tên:
Đo Thị Ngọc Sơn

BẢN VẼ XIN PHÉP XÂY DỰNG
CÔNG TRÌNH: NHÀ Ở GIA ĐÌNH SỐ QUÂN QUẢN LÝ: 22/02/2025
MẶT BẰNG TRỆT
CHỦ ĐẦU TƯ
<i>Hoàng Bình Long</i>
HOÀNG BÌNH LONG
XPXD
NGÀY HOÀN THÀNH: 2025

ỦY BAN NHÂN DÂN HUYỆN XUÂN LỘC

GIẤY PHÉP XÂY DỰNG

Số: 22/.....

ngày 17 tháng 02 năm 2021

Ký tên:

Đo Minh Sơn

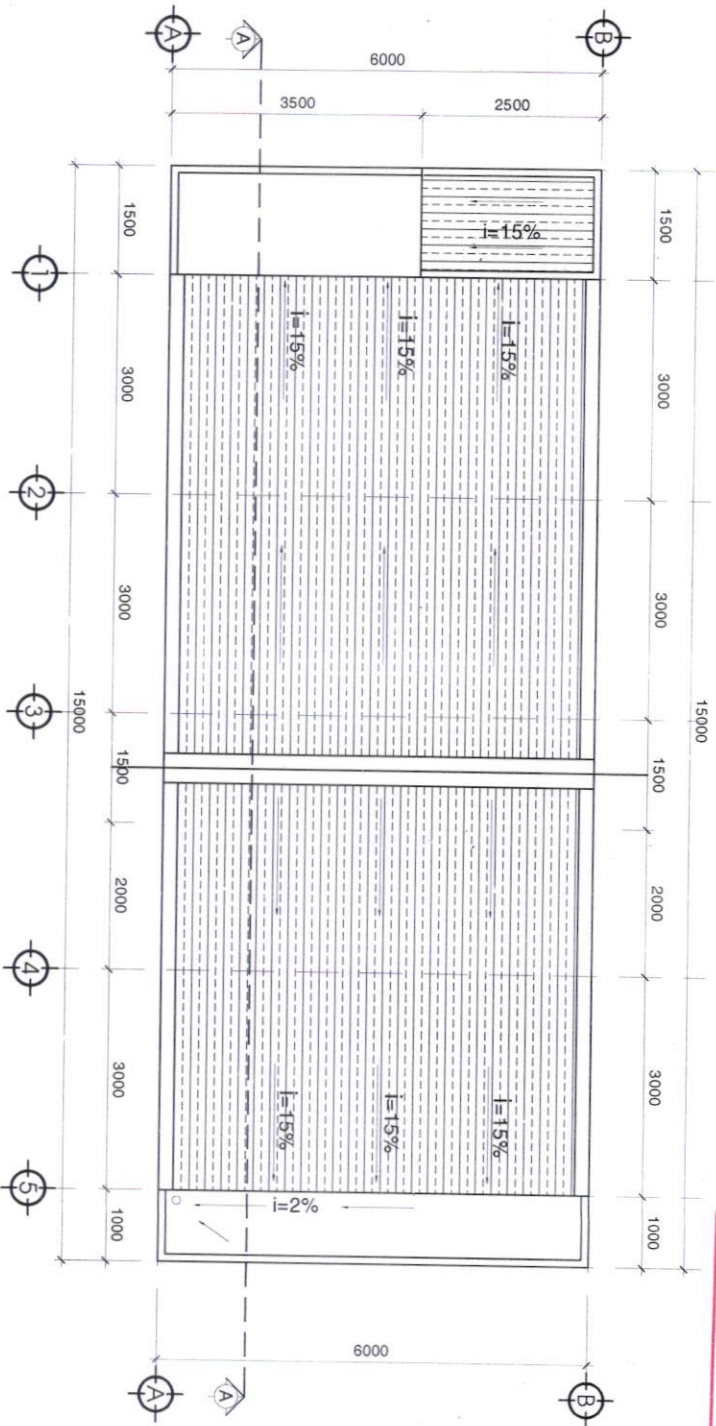

MẶT BẰNG MÃI TL 1/100

BẢN VẼ
XIN PHÉP XÂY DỰNG

CÔNG TRÌNH: NHÀ Ở GIA ĐÌNH
ĐỊA CHỈ: M. B. C. A. B. V. - X. H. L. O. C. - Đ. K. H. U.

MẶT BẰNG MÃI

CHỦ ĐẦU TƯ

Chinh

HOÀNG BÀ THỊ LƯƠNG

XPXD

NGÀY HOÀN THIỆN: /2025

ỦY BAN NHÂN DÂN HUYỆN XUÂN LỘC

GIẤY PHÉP XÂY DỰNG

Số: 22./.....

ngày 27 tháng 02 năm 2025.

Ký tên:

Đỗ Minh Sơn

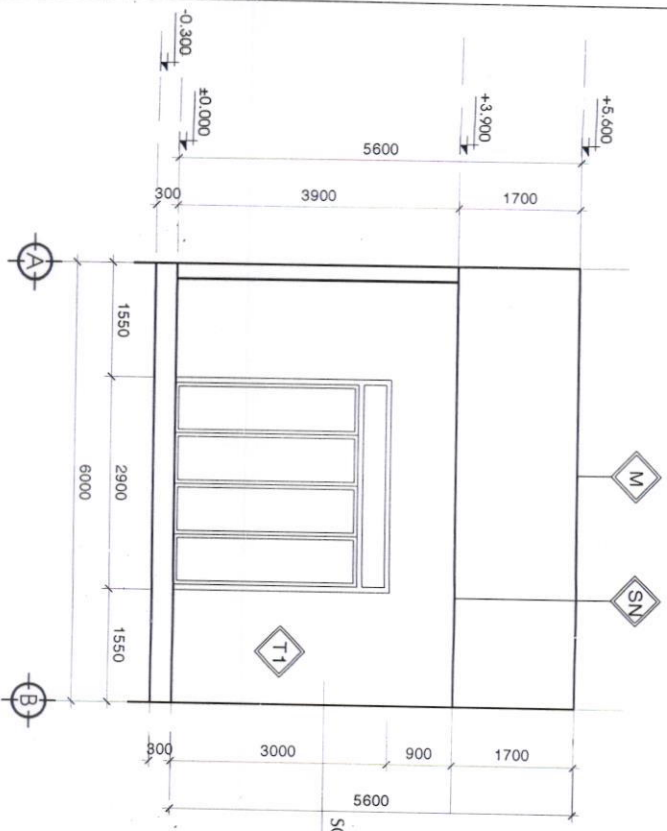

MẶT ĐỪNG TRỤC A-B TL 1/100

CHI CHỈ:

- MÔNG CÔNG TRÌNH LÀ MÔNG ĐƠN BTCT
- NỀN TỰ NHIÊN GIẢ ĐỊNH R_d=1.5KG/CM²
- BT ĐÁ 1X2 MÁC 200: R_N=90KG/CM², R_K=7.5KG/CM²
- THÉP SỬ DỤNG CÓ R_a=2300KG/CM²

- MÀI LỚP TÔN KÉM MÀU DÀY 4DEM
- XÀ GỖ THÉP HỘP 50X100X1.4MM
- KHUNG TRẦN THẠCH CAO SƠN NƯỚC

- VỮA XI MĂNG TẠO ĐỐC i=2% VỀ PHÍA HỒ THU NƯỚC
- QUÉT 03 LỚP FLINKOTE CHỐNG THẤM
- ĐAN BÊ TÔNG DÀY 100, M200 ĐỔ TẠI CHỖ
- LỚP VỮA TRÁT DÀY 1,5 CM
- LỚP BẢ MATÍT
- LỚP SƠN NƯỚC 1 NƯỚC LỚT 2 NƯỚC PHỦ MÀU TRẮNG

- TƯỜNG XÂY GẠCH ỐNG CẦU GẠCH THỂ
- LỚP VỮA TRÁT DÀY 1,5CM M75
- LỚP BẢ MATÍT
- SƠN NƯỚC 01 NƯỚC LỚT 02 NƯỚC PHỦ

- LỚT GẠCH CERAMIC 400X400
- LỚP VỮA LỚT M75 DÀY 30
- LỚP BÊ TÔNG ĐÁ 4X6 M100, DÀY 100
- LỚP ĐẤT NÂNG NỀN ĐẦM KỸ, K=95

- LỚT GẠCH CERAMIC 300X300
- LỚP VỮA LỚT M75 DÀY 30
- LỚP BÊ TÔNG ĐÁ 4X6 M100, DÀY 100
- LỚP ĐẤT NÂNG NỀN ĐẦM KỸ, K=95

- TƯỜNG XÂY GẠCH ỐNG CẦU GẠCH THỂ
- LỚP VỮA TRÁT DÀY 1,5CM
- ỐP GẠCH 300X600 CAO 1,8M

BẢN VẼ	
XIN PHÉP XÂY DỰNG	
CÔNG TRÌNH: NHÀ Ở GIA ĐÌNH	
ĐỊA CHỈ: TỈNH QUẢNG BÌNH - XÃ MƯỜNG - ĐỀM MÙI	
MẶT ĐỪNG TRỤC A-B	CHỮ BẤM
	<i>Chữ ký</i>
	HOÀNG BÌNH LONG
	XPXD
	NGÀY HOÀN THÀNH: /2025

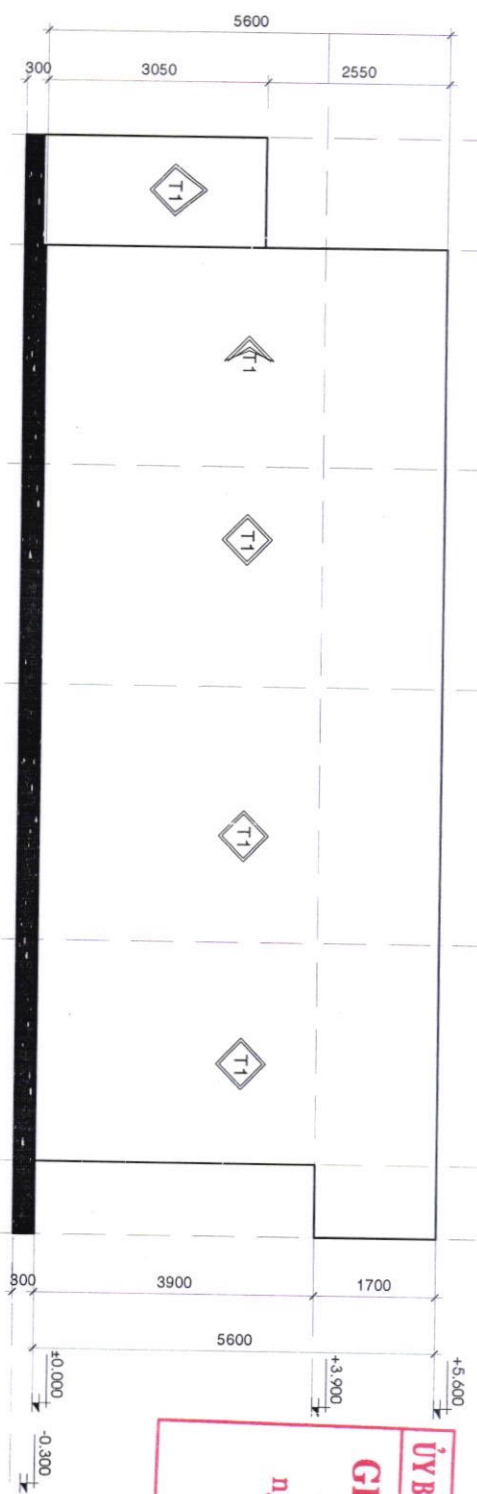

MẶT ĐŨNG TRỤC 1-5 TL 1/100

ỦY BAN NHÂN DÂN HUYỆN XUÂN LỘC
GIẤY PHÉP XÂY DỰNG
 Số: 22/.....
 ngày 27 tháng 02 năm 2024.
 Ký tên:
Lê Khắc Sơn

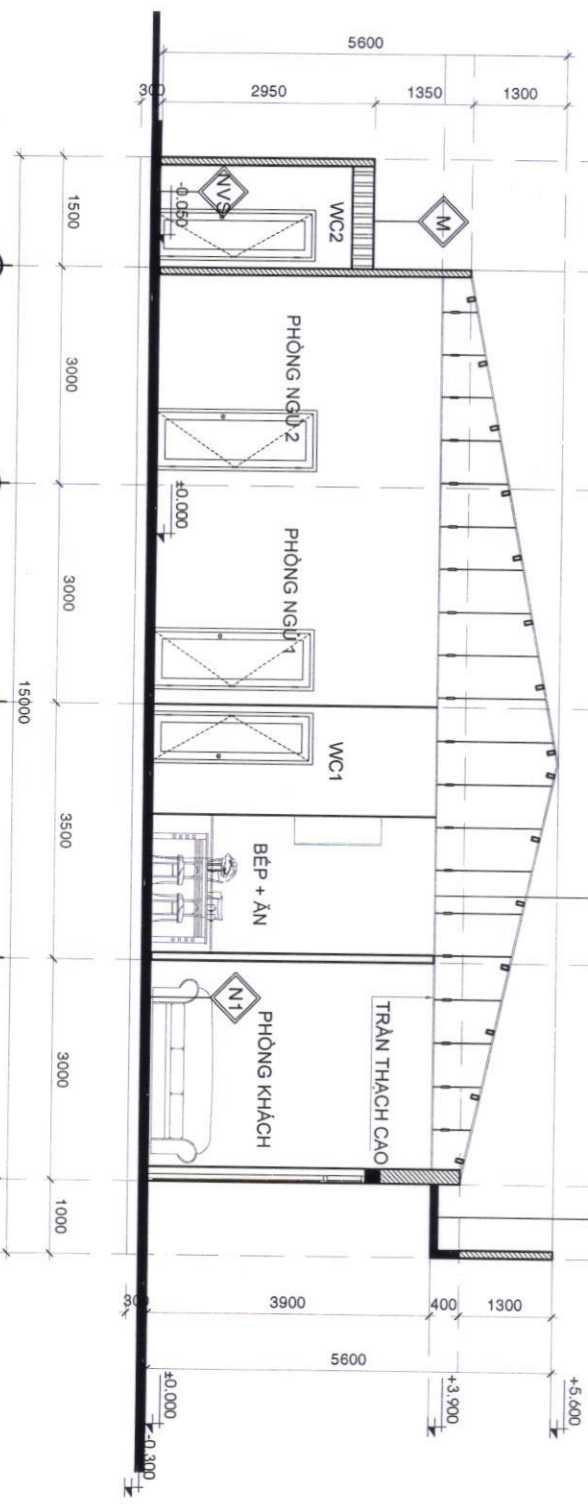

MẶT CẮT A-A TL 1/100

BAN VỆ XIN PHÉP XÂY DỰNG	
CÔNG TRÌNH: NHÀ Ở GIA ĐÌNH Địa chỉ: Thôn Lạc Sơn - Xã Lạc Sơn - Huyện Xuân Lộc	
MẶT ĐŨNG TRỤC 1-5 MẶT CẮT A-A	
CHỦ ĐẦU TƯ <i>(Signature)</i>	HOANG ĐÌNH LONG
XPXD	
NGÀY HOÀN THÀNH: /2025	

ỦY BAN NHÂN DÂN HUYỆN XUÂN LỘC

GIẤY PHÉP XÂY DỰNG

Số: 22/.....

ngày 24 tháng 02 năm 2025.

Ký tên:

Lê Nhật Sơn

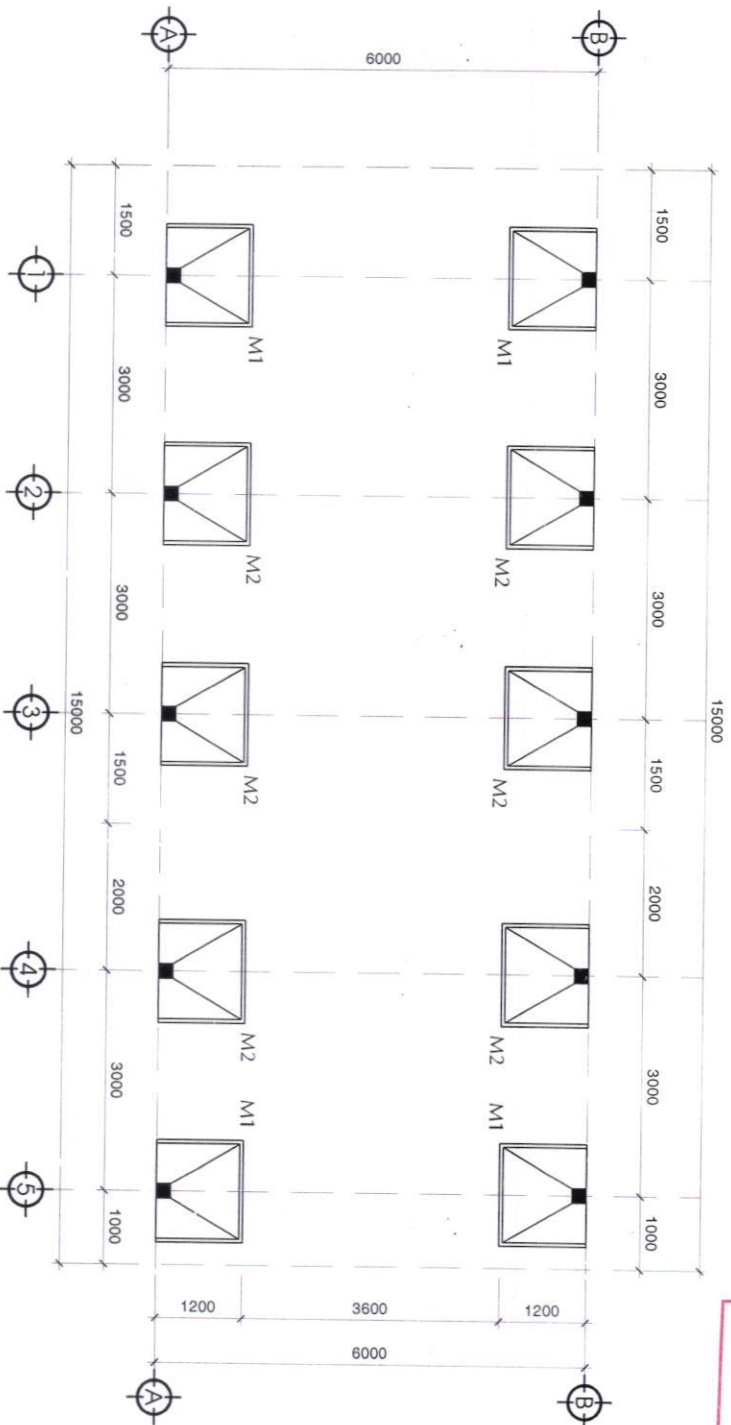

MẶT BẰNG MÓNG TL 1/100

MẶT BẰNG MÓNG

BẢN VẼ
XIN PHÉP XÂY DỰNG

CÔNG TRÌNH: NHÀ Ở GIA ĐÌNH
ĐIA ĐIỂM: Thôn Cầu Lộ - xã Xuân Lộc - huyện Xuân Lộc

Chủ đầu tư

Phan Văn Sơn

HỌ TÊN: PHAN VĂN SƠN

XPXD

NGÀY HOÀN THÀNH: 2025

ỦY BAN NHÂN DÂN HUYỆN XUÂN LỘC
GIẤY PHÉP XÂY DỰNG
Số: 22.1/.....
ngày 22 tháng 02, năm 2025.
Ký tên:
Đo Khắc Sơn

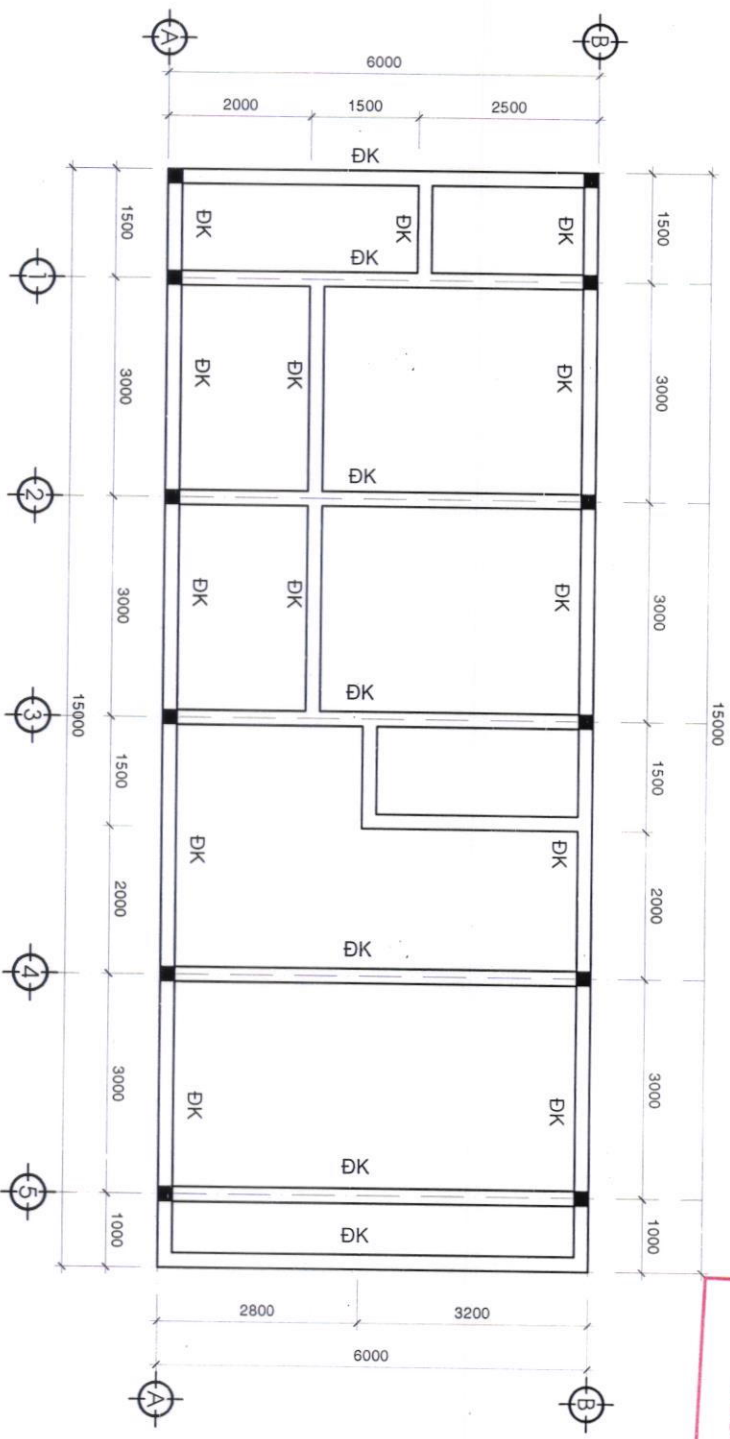

MẶT BẰNG ĐÀ KIỀNG TL 1/100

BẢN VẼ XIN PHÉP XÂY DỰNG	
CÔNG TRÌNH: NHÀ Ở GIA ĐÌNH	
ĐK CHỈ: in trên địa chỉ: số nhà/đ/c - số điện thoại	
MẶT BẰNG ĐÀ KIỀNG	
chủ đầu tư	
<i>Chúc</i>	
HOẢNG ĐÌNH LỘC	
XPXD	
NGÀY HOÀN THÀNH: 2025	

ỦY BAN NHÂN DÂN HUYỆN XUÂN LỘC
GIẤY PHÉP XÂY DỰNG
 Số: 291/.....
 ngày 27 tháng 02 năm 2023.
 Ký tên: Lê Khắc Sơn

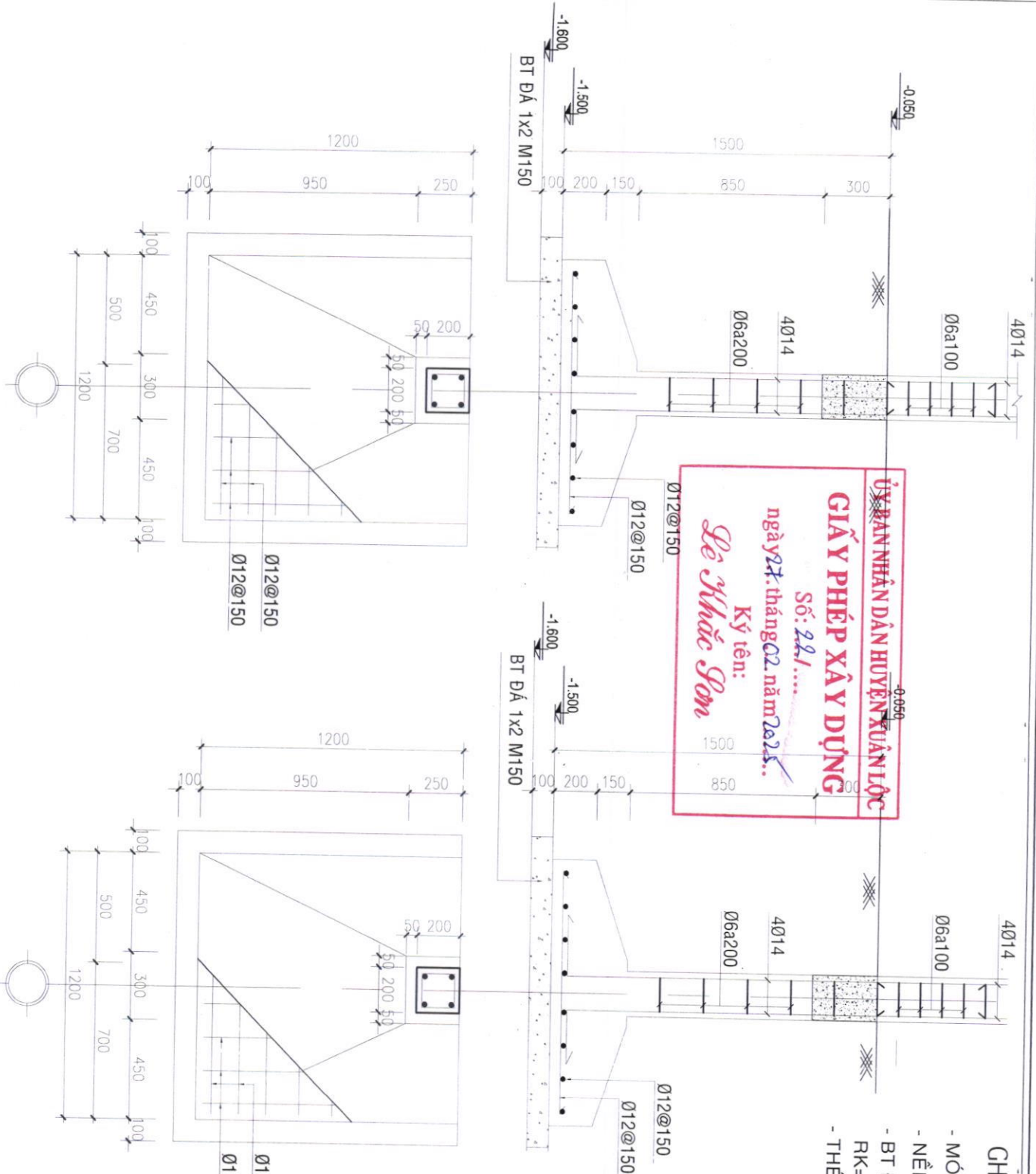

CHI TIẾT MÓNG M1 TL 1/25

CHI TIẾT MÓNG M2 TL 1/25

- CHI CHÚ:**
- MÓNG CÔNG TRÌNH LÀ MÓNG ĐƠN BỐT
 - NỀN TỰ NHIÊN GIẢ ĐỊNH $R_d = 1.5 \text{ KG/CM}^2$
 - BT ĐÁ 1X2 MÁC 200: $R_N = 90 \text{ KG/CM}^2$, $R_K = 7.5 \text{ KG/CM}^2$
 - THÉP SỬ DỤNG CÓ $R_a = 2300 \text{ KG/CM}^2$

MẶT CẮT CỘT TL 1/25

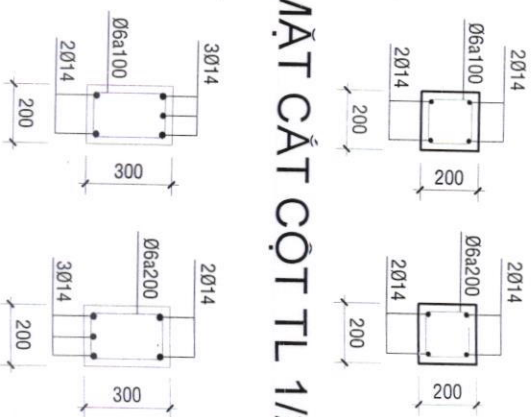

MẶT CẮT ĐK TL 1/25

BẢN VẼ XIN PHÉP XÂY DỰNG
CÔNG TRÌNH: NHÀ Ở GIA ĐÌNH Địa chỉ: M.Đ.QU.ÁN.V. - XUÂN LỘC - Đ.Đ.QU.ÁN.V.
CHI TIẾT MÓNG CHI TIẾT ĐÀ KẼNG
Chữ đầu tư
HOANG ĐÌNH LONG
XPXD
Ngày hoàn thành / 2025

ỦY BAN NHÂN DÂN HUYỆN XUÂN LỘC

GIẤY PHÉP XÂY DỰNG

Số: 221.....

ngày 27 tháng 02 năm 2022.

Ký tên:

Lê Khắc Sơn

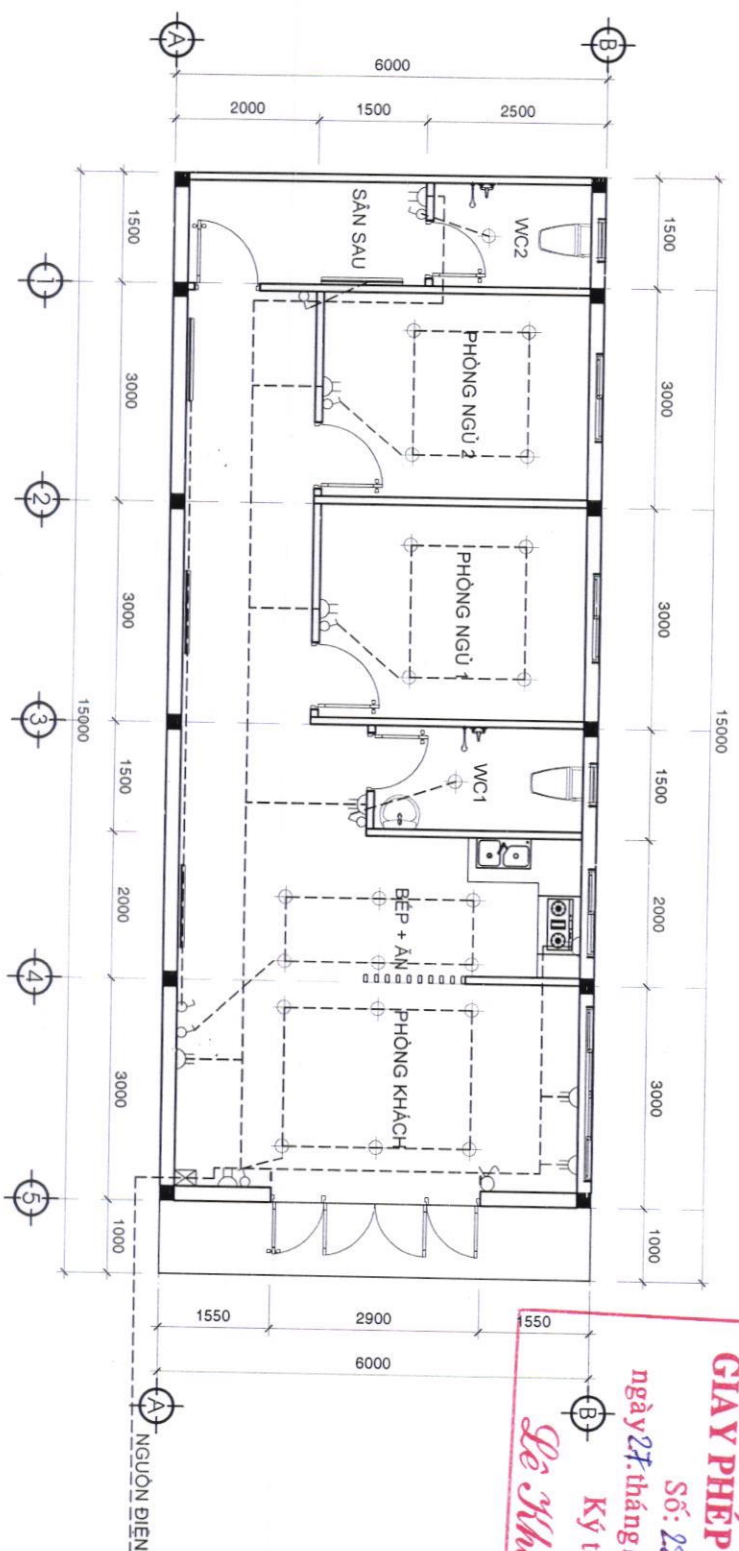

MẶT BẰNG BỐ TRÍ ĐIỆN TRỆT TL 1/100

- GHI CHÚ:**
- TOÀN BỘ DÂY ĐIỆN VÀ Ổ CẮM CÔNG TẮC ĐÈN ĐI ẨM TƯỜNG
 - Ổ CẮM CÔNG TẮC VÀ BẢNG ĐIỆN ĐẶT CÁCH NỀN SÀN 1500
 - DÂY ĐIỆN ĐI TỪ ĐỒNG HỒ CHÍNH ĐẾN CÁC ĐIỆN KẾ PHỤ CẤP 8MM²
 - DÂY ĐIỆN ĐẾN CÁC Ổ CẮM DÂY CẤP 2.5MM²
 - DÂY ĐIỆN ĐI RA CÁC THIẾT BỊ DÂY CẤP 1.5MM²
 - TOÀN BỘ DÂY ĐIỆN LOẠI CADIVI BỌC TRONG ỐNG NHỰA D=21
- KÝ HIỆU ĐIỆN:**

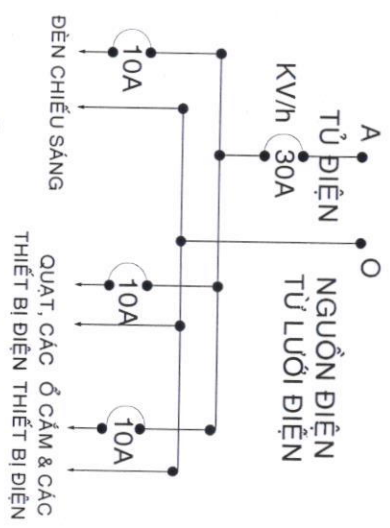
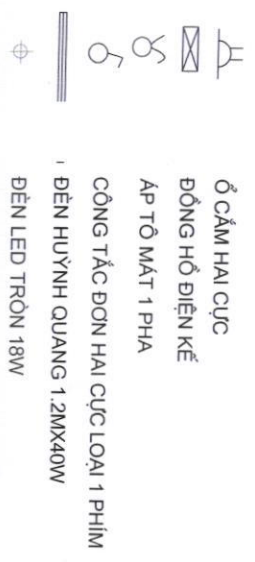

SƠ ĐỒ NGUYÊN LÝ CẤP ĐIỆN

BẢN VẼ XIN PHÉP XÂY DỰNG
CÔNG TRÌNH: NHÀ Ở GIA ĐÌNH ĐIA ĐIỂM: M.123456789 - M.123456789 - M.123456789
MẶT BẰNG BỐ TRÍ ĐIỆN TRỆT
Chữ đầu tư
Hoàng Thị Ngọc
XPXD
NGÀY HOÀN THÀNH / 2025

MẶT BẰNG CẤP NƯỚC TRỆT TL 1/100

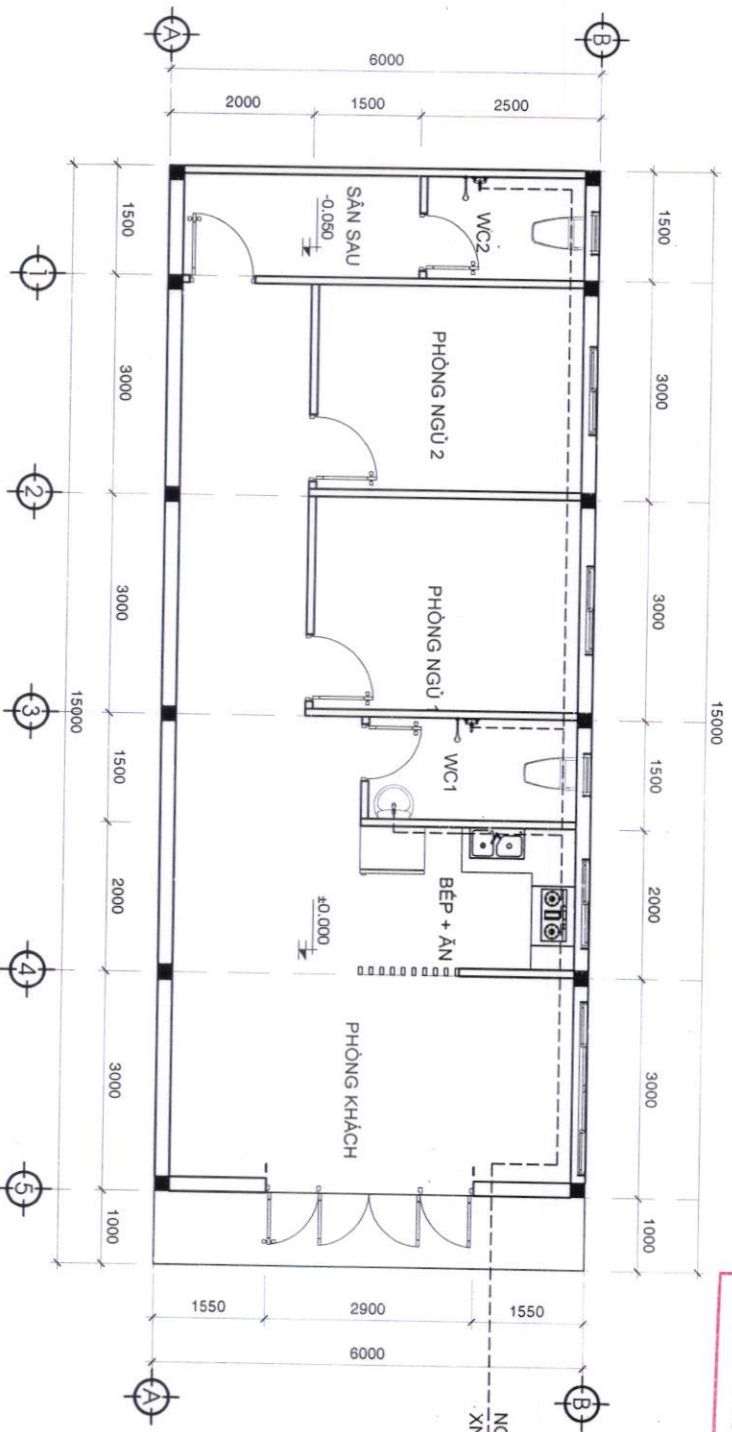

ỦY BAN NHÂN DÂN HUYỆN XUÂN LỘC
GIẤY PHÉP XÂY DỰNG
 Số: 22/.....
 ngày 27 tháng 02 năm 2025
 Ký tên:
Đo Minh Sơn

MẶT BẰNG CẤP THOÁT NƯỚC TRỆT

BẢN VẼ XIN PHÉP XÂY DỰNG
CÔNG TRÌNH: NHÀ Ở GIA ĐÌNH ĐỊA CHỈ: TR. KHU. QU. AN. V. X. QU. L. C. - Đ. KH. M. U.
CHỦ ĐẦU TƯ
<i>Chinh</i>
HỌNG ĐINH LƯƠNG
XPXD
NGÀY HOÀN THÀNH: /2025

ỦY BAN NHÂN DÂN HUYỆN XUÂN LỘC

GIẤY PHÉP XÂY DỰNG

Số: 22.1/....

ngày 27 tháng 02 năm 2025

Ký tên:
Đo Minh Sơn

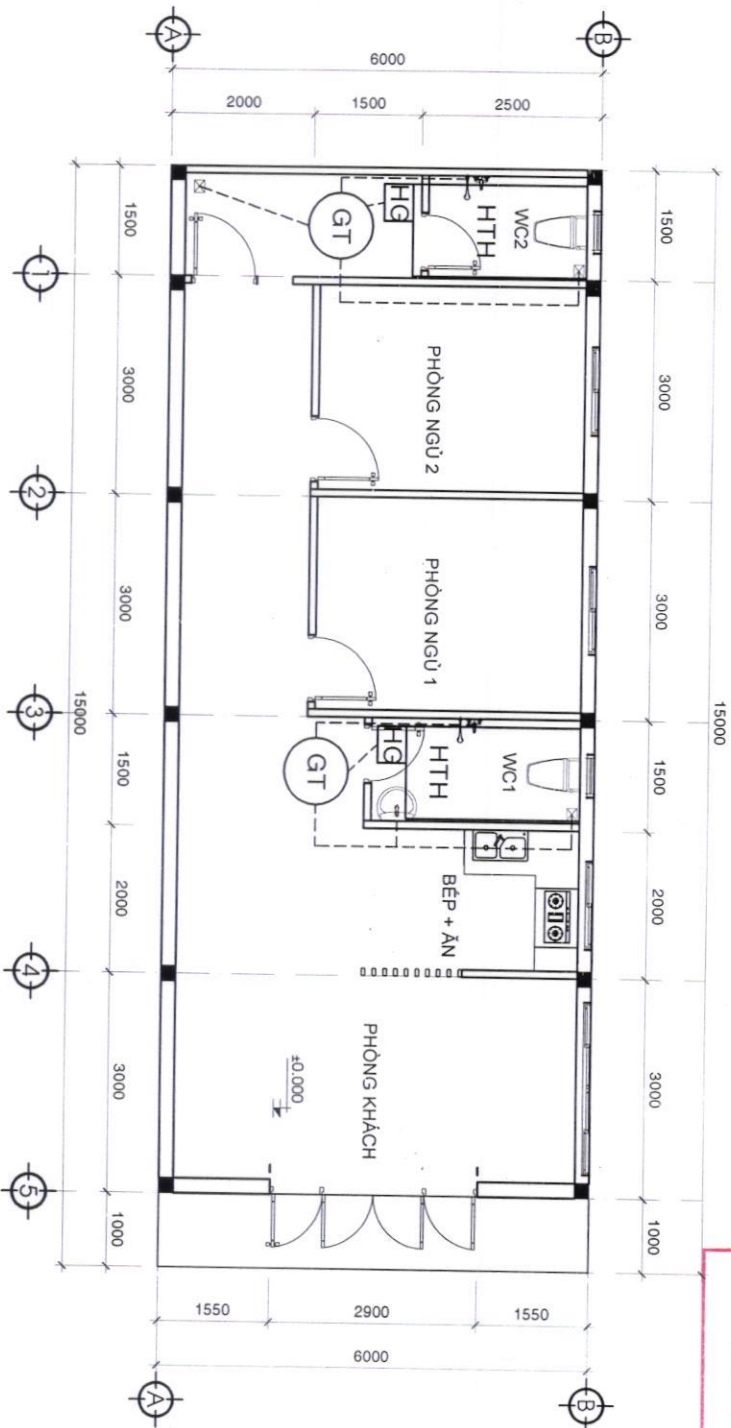

MẶT BẰNG THOÁT NƯỚC TRỆT TL 1/100

BẢN VẼ
XIN PHÉP XÂY DỰNG

CÔNG TRÌNH: NHÀ Ở GIA ĐÌNH
ĐƠN CHỦ: IN BẮC GIANG - HÀ NỘI

MẶT BẰNG CẤP THOÁT NƯỚC TRỆT

Chủ đầu tư

Minh Sơn

HỌA SĨ: HOANG DINH LONG

XPXD

NGÀY HOÀN THÀNH: 2025

