

Xuân Lộc, ngày .02. tháng 4. năm 2024

GIẤY PHÉP XÂY DỰNG

Số: 18.../GPXD

1. Cấp cho ông: Nguyễn Phi Hoàng Oanh.

- Địa chỉ: Khu phố 1, thị trấn Gia Ray, huyện Xuân Lộc, tỉnh Đồng Nai.

2. Được phép xây dựng công trình: Nhà ở riêng lẻ.

- Theo thiết kế: Theo bản vẽ thiết kế đính kèm.

- Do: Công ty TNHH MTV TMXD Lam Giang lập hồ sơ thiết kế.

- Gồm các nội dung sau:

+ Vị trí xây dựng: Thửa đất số 19, tờ bản đồ số 11; đường Phan Văn Trị, khu phố 2, thị trấn Gia Ray, huyện Xuân Lộc, tỉnh Đồng Nai. Diện tích đất 412m²; trong đó 214,7m² là đất ở tại đô thị (Vị trí xin phép xây dựng nằm trong Quy hoạch đất ở tự cải tạo mật độ cao theo Quy hoạch phân khu tỷ lệ 1/2000 Khu dân cư trung tâm thị trấn Gia Ray đã được UBND tỉnh Đồng Nai phê duyệt tại Quyết định số 530/QĐ-UBND ngày 07/02/2013).

+ Vị trí xây dựng cách tim đường Phan Văn Trị 15,705m.

+ Cốt nền xây dựng công trình: 0,3m so với mặt đường Phan Văn Trị.

+ Mật độ xây dựng: 29,34%.

+ Hệ số sử dụng đất: 0,47.

+ Chỉ giới đường đỏ, chỉ giới xây dựng: 13,25m tính từ tim đường Phan Văn Trị.

+ Màu sắc công trình: Màu trắng.

+ Diện tích xây dựng (tầng trệt): 63m².

+ Tổng diện tích sàn: 196,1m².

+ Chiều cao tầng trệt: 3,9m; tầng 2, 3: 3,6m.

+ Chiều cao công trình: 13m (tính từ nền đến đỉnh mái nhà); số tầng: 03 tầng.

3. Giấy tờ về quyền sử dụng đất: Giấy chứng nhận quyền sử dụng đất số DO 251703 do Văn phòng Đăng ký đất đai tỉnh Đồng Nai cấp ngày 22/02/2024.

4. Giấy phép này có hiệu lực khởi công xây dựng trong thời hạn 12 tháng kể từ ngày cấp; Quá thời hạn trên thì chủ đầu tư phải đề nghị gia hạn giấy phép xây dựng./

Nơi nhận:

- Ông: Nguyễn Phi Hoàng Oanh;

- Chi cục thuế;

- UBND thị trấn Gia Ray;

- BBT Trang thông tin điện tử huyện;

- Lưu: UBND huyện, KT&HT (H),

“Bộ phận tiếp nhận và trả kết quả huyện”.

TM. ỦY BAN NHÂN DÂN

KT. CHỦ TỊCH

PHÓ CHỦ TỊCH



Lê Khắc Sơn

CHỦ ĐẦU TƯ PHẢI THỰC HIỆN CÁC NỘI DUNG SAU ĐÂY:

1. Phải hoàn toàn chịu trách nhiệm trước pháp luật nếu xâm phạm các quyền hợp pháp của các chủ sở hữu liền kề.
2. Phải thực hiện đúng các quy định của pháp luật về đất đai, về đầu tư xây dựng và Giấy phép xây dựng này.
3. Thực hiện thông báo khởi công xây dựng công trình theo quy định.
4. Xuất trình Giấy phép xây dựng cho cơ quan có thẩm quyền khi được yêu cầu theo quy định của pháp luật và treo biển báo tại địa điểm xây dựng theo quy định.
5. Khi điều chỉnh thiết kế làm thay đổi một trong các nội dung quy định tại khoản 1 Điều 98 Luật Xây dựng năm 2014 thì phải đề nghị điều chỉnh giấy phép xây dựng và chờ quyết định của cơ quan cấp giấy phép.

ĐIỀU CHỈNH GIẤY PHÉP

1. Nội dung điều chỉnh:.....

2. Thời gian có hiệu lực của giấy phép:.....

Xuân Lộc, ngày tháng năm 20.....

**TM. ỦY BAN NHÂN DÂN
CHỦ TỊCH**

18

BẢN VẼ THIẾT KẾ XIN PHÉP XÂY DỰNG

CÔNG TRÌNH

: NHÀ Ở RIÊNG LẺ

ĐỊA ĐIỂM XÂY DỰNG: THỊ TRẤN GIA RAY - HUYỆN XUÂN LỘC - TỈNH ĐỒNG NAI

CHỦ ĐẦU TƯ

: NGUYỄN PHI HOÀNG ANH



NĂM 2024

BẢNG THỐNG KÊ TỌA ĐỘ

SỐ HIỆU	S (m)
1---2	4,50
2---3	0,50
3---4	9,40
4---5	0,60
5---6	9,90
6---7	17,00
7---8	23,20
8---1	17,80
1---2	4,50
2---3	0,50
3---a	4,92
a---b	17,77
b---8	11,26
8---1	17,80

BẢN VẼ THIẾT KẾ
XIN PHÉP XÂY DỰNG

CHỦ ĐẦU TƯ

NGUYỄN PHI HOÀNG DANH

ĐƠN VỊ THIẾT KẾ

LAM GIANG
CÔNG TY TNHH MTV - TMD
LAM GIANG

ĐƠN CHI ĐÓNG VÀO TRONG TỌA ĐỘ TỪ GIA
BÂY - MÃN LỘC - ĐÔNG NAI
ĐT: 02313242403

GIAM ĐỐC

**CÔNG TY
TNHH
CÔNG TRÌNH
LAM GIANG**
KẾ HOẠCH VÀ THIẾT KẾ
XÂY DỰNG NHÀ Ở VÀ CÔNG TRÌNH

KẾ HOẠCH VÀ THIẾT KẾ
XÂY DỰNG NHÀ Ở VÀ CÔNG TRÌNH

KS/LE: HUYỀN NHẬT TUẤN

GHI CHÚ

VỀ VIỆC KINH DOANH NHÀ Ở VÀ CÔNG TRÌNH TRONG 0
CHƯƠNG TRÌNH
3/1/2024 ĐƯỢC QUẢN LÝ VÀ CHỈ ĐẠO THIẾT KẾ VÀ
KIỂM TRA VÀ KIỂM NGHIỆM NHÀ Ở VÀ CÔNG TRÌNH
KIỂM TRA VÀ KIỂM NGHIỆM NHÀ Ở VÀ CÔNG TRÌNH
KIỂM TRA VÀ KIỂM NGHIỆM NHÀ Ở VÀ CÔNG TRÌNH
KIỂM TRA VÀ KIỂM NGHIỆM NHÀ Ở VÀ CÔNG TRÌNH

CÔNG TRÌNH

NHÀ Ở RIÊNG LẺ

ĐƠN VỊ KINH DOANH NHÀ Ở VÀ CÔNG TRÌNH
MÃN LỘC - ĐÔNG NAI

2024

MẶT BẰNG TỔNG THỂ TL: 1/200

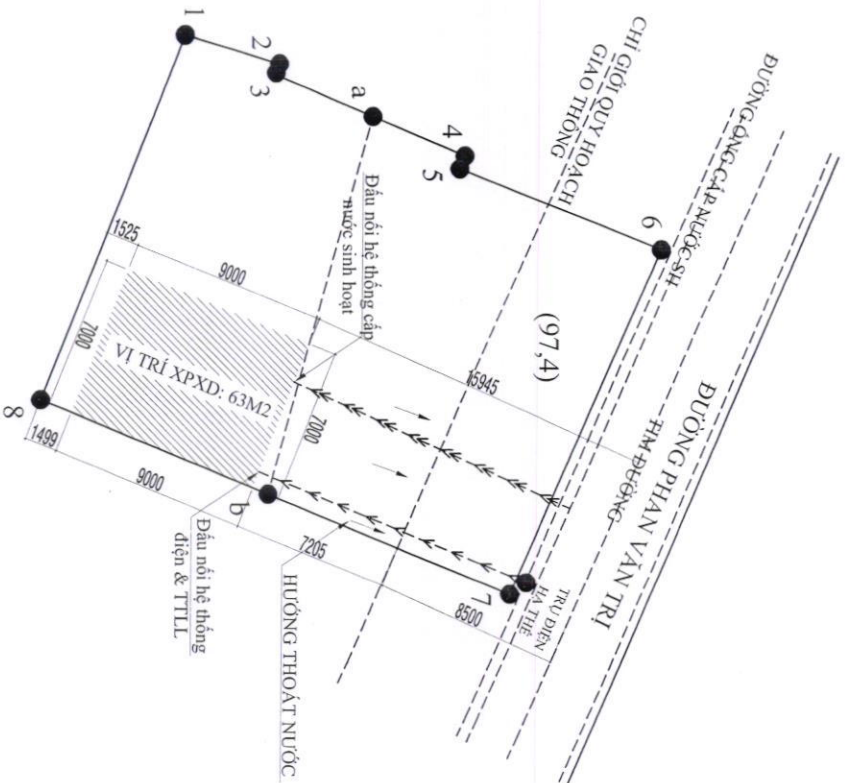

CHỦ NHÀ: NGUYỄN PHI HOÀNG DANH (HUỖN PHU HOANG DANH)
VỊ TRÍ XÂY DỰNG: THỬA ĐẤT SỐ 19 TOWN ĐỒ SỐ 11
(DT 412.0M2 TRONG ĐÓ 214.7M2 LÀ ĐẤT Ở TẠI ĐỒ THỊ.)
ĐỊA CHỈ: TT GIA RAY, XUÂN LỘC, ĐÔNG NAI
DIỆN TÍCH X/PXD XÂY DỰNG: 63m2
TỔNG DIỆN TÍCH SÀN XÂY DỰNG: 196,1m2

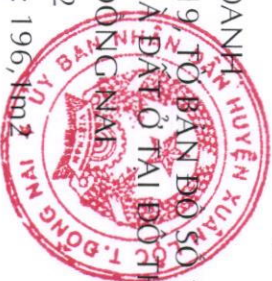

SƠ ĐỒ CHỈ DẪN VỊ TRÍ THỬA ĐẤT



BẢN VẼ THIẾT KẾ
XIN PHÉP XÂY DỰNG

CHỦ ĐẦU TƯ

NGUYỄN PHI HOÀNG CẢNH

ĐƠN VỊ THIẾT KẾ



CÔNG TY TNHH MTV - TXKD
LÂM GIANG

ĐƠN CHẾ ĐÓNG VÀO TRONG TỜẢN, TT. CÁN
KÝ: XUAN LOC - DONG NAI
ĐT: 0251244495

GIÁM ĐỐC

TS. LÊ ANH NỘI

THIẾT KẾ

KS. LÊ HUỖNH NHẬT TUẤN

GHI CHÚ

VỊ TRÍ XÂY DỰNG NHẬN KẾ HOẠCH THẠCH THIẾT ĐƯỢC
CÔNG TRƯỜNG
2. KẾ HOẠCH XÂY DỰNG THỰC HIỆN THEO HƯỚNG
3. KẾ HOẠCH XÂY DỰNG VÀ KẾ HOẠCH SỬ DỤNG ĐẤT
4. KẾ HOẠCH XÂY DỰNG VÀ KẾ HOẠCH SỬ DỤNG ĐẤT
5. KẾ HOẠCH XÂY DỰNG VÀ KẾ HOẠCH SỬ DỤNG ĐẤT
6. KẾ HOẠCH XÂY DỰNG VÀ KẾ HOẠCH SỬ DỤNG ĐẤT

CÔNG TRÌNH

NHÀ Ở RIÊNG LÊ

ĐƠN ĐỀ ÁN THIẾT KẾ VÀ XÂY DỰNG
XUAN LOC - DONG NAI

NGÀY PHÁT HÀNH: 05/05/2024

2024



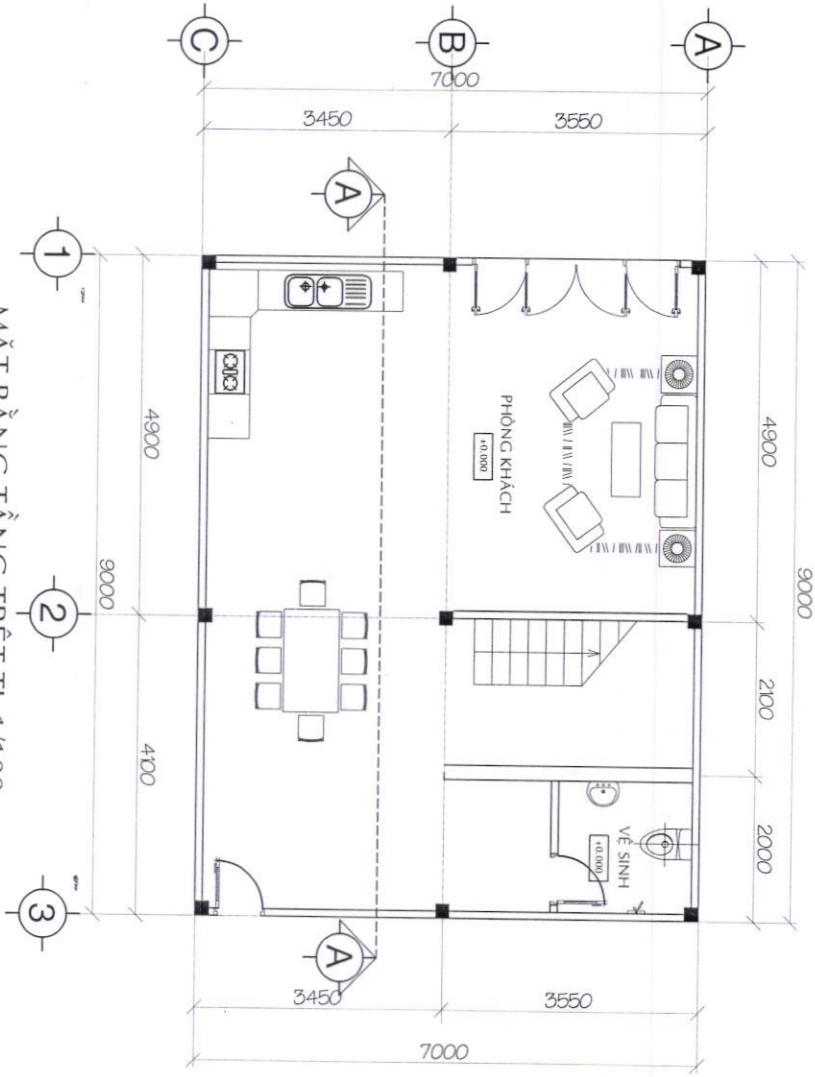

MẶT BẰNG TẦNG TRỆT TL 1/100



BẢN VẼ THIẾT KẾ
XIN PHÉP XÂY DỰNG

CHỦ ĐẦU TƯ

NGUYỄN PHÍ HOÀNG ANH

ĐƠN VỊ THIẾT KẾ



CÔNG TY TNHH MTV - TMXD
LAM GIANG

ĐƠN CHỈ ĐÓNG VỎ THƯỜNG TOÀN - TT/GM
KVV - XUÂN LỘC - ĐỒNG NAI
ĐT: 02512124493

GIÁM ĐỐC

TS. LÊ ANH NƯỠI

THIẾT KẾ

KS. LÊ HUỖNH NHẬT TUẤN

GHI CHÚ

1/ BẢN VẼ NÀY CHỈ DÙNG ĐỂ LÀM MẪU THAM KHẢO TRONG QUÁ TRÌNH THI CÔNG VÀ KHÔNG ĐƯỢC SỬ DỤNG TRONG CÁC TRƯỜNG HỢP XÂY DỰNG CÔNG TRÌNH MỚI. 2/ HẸM ĐƯỜNG VÀ CÁC KẾT CẤU KHÁC TRONG BẢN VẼ NÀY CHỈ THỂ HIỆN MẪU VÀ KHÔNG CÓ Ý NGHĨA TRONG THỰC TIỄN. 3/ BẢN VẼ NÀY CHỈ DÙNG ĐỂ LÀM MẪU THAM KHẢO VÀ KHÔNG ĐƯỢC SỬ DỤNG TRONG CÁC TRƯỜNG HỢP THI CÔNG CÔNG TRÌNH MỚI.

CÔNG TRÌNH

NHÀ Ở RIÊNG LÊ

ĐƠN ĐỀ XUẤT THI CÔNG: BAN QUẢN LÝ KINH DOANH VÀ CHẾ ĐỘ QUẢN LÝ ĐẤT ĐAI VÀ QUY HOẠCH XÂY DỰNG QUẬN XUÂN LỘC, TỈNH ĐỒNG NAI

NGÀY PHÁT HÀNH: 07/05/2024



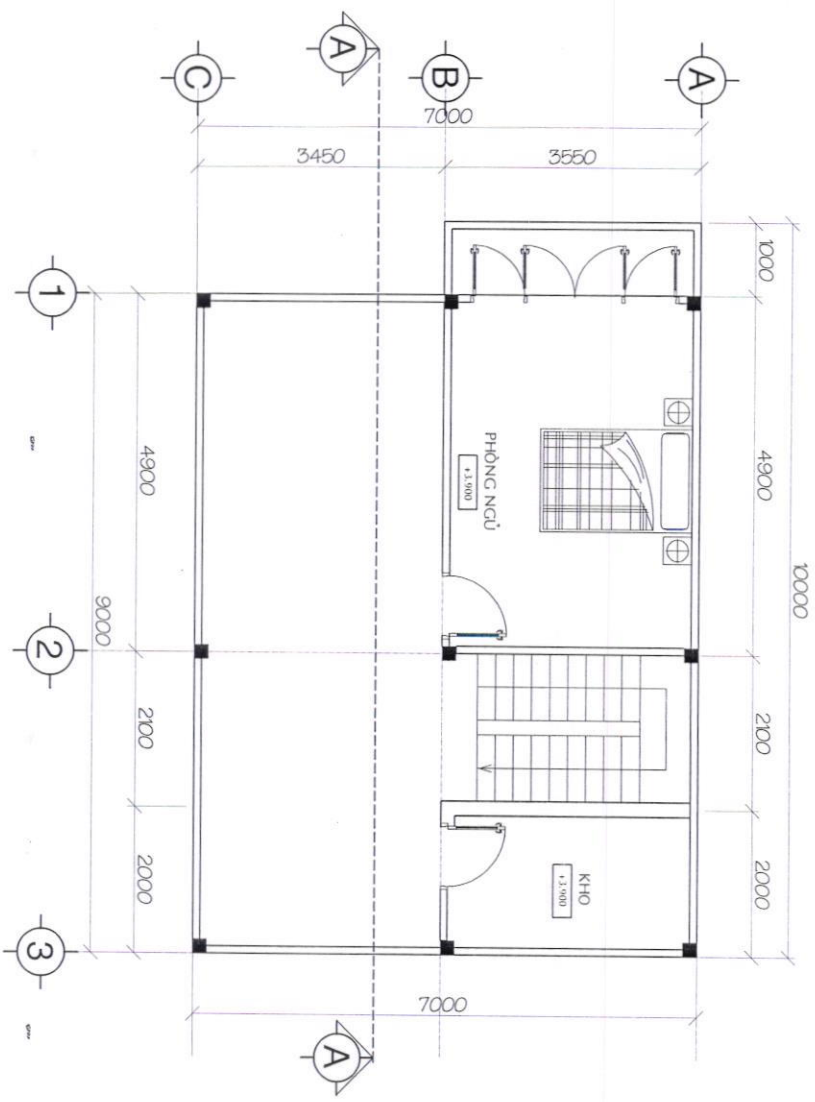

MẶT BẰNG LẦU 2 TL 1/100

BẢN VẼ THIẾT KẾ
XIN PHÉP XÂY DỰNG

CHỦ ĐẦU TƯ

NGUYỄN PHÍ HOÀNG ANH

ĐƠN VỊ THIẾT KẾ



CÔNG TY TNHH MTV - T&XO
LAM GIANG

ĐỊA CHỈ: 03, VÕ THƯỜNG TOÀN, TT. CÁN
K.V. XUÂN LỘC, ĐỒNG NAI
ĐT: 0251244.493

GIÁM ĐỐC:



THIẾT KẾ

KS. LE HUYNH NHẬT TUẤN

GHI CHÚ

1. KHAI XÂY DỰNG NẾU KHÔNG THỎNG 0
2. CÔNG TRÌNH KHÔNG THỎNG TRÊN MẶT LƯỚI
3. KỊCH THƯỚC TRÊN BẢN VẼ CÓ THỂ THAY ĐỔI LẠI
4. HỌNG ĐỒ THIẾT KẾ THƯỚC BÀN CHỜ ĐỢI CỦA NHÀ THIẾT KẾ VÀ CHỦ ĐẦU TƯ



NHÀ Ở RIÊNG LẪ

ĐỊA ĐIỂM: THỊ TRẤN CÀ BAU, H. QUẬN
XUÂN LỘC, TỈNH ĐỒNG NAI

NGÀY PHÁT HÀNH: 2024



BẢN VẼ THIẾT KẾ
XIN PHÉP XÂY DỰNG

CHỦ ĐẦU TƯ

NGUYỄN PHI HOÀNG ANH

ĐƠN VỊ THIẾT KẾ

LAM GIANG
CÔNG TY TNHH M.V. - T.M.D
LAM GIANG

ĐỊA CHỈ: 01, VÕ THƯỜNG TOÀN - TT. GA
KAY - XÃN LỘC - ĐỒNG NAI
ĐT: 02513.244493

GIÁM ĐỐC



THIẾT KẾ

KS. LÊ HUỖNH NHẬT TUẤN

GHI CHÚ
1/ VỊA KẾ ĐƯỢC KÈM KÈN TRẢ LA KÈN THUỘC 0
2/ PHÒNG THỜ ĐƯỢC KÈM KÈN TRẢ LA KÈN THUỘC 0
3/ KÈN TRẢ LA KÈN TRÊN BAN VẾ VỊ
4/ KÈN TRẢ LA KÈN TRÊN BAN VẾ VỊ
5/ KÈN TRẢ LA KÈN TRÊN BAN VẾ VỊ
6/ KÈN TRẢ LA KÈN TRÊN BAN VẾ VỊ
7/ KÈN TRẢ LA KÈN TRÊN BAN VẾ VỊ
8/ KÈN TRẢ LA KÈN TRÊN BAN VẾ VỊ
9/ KÈN TRẢ LA KÈN TRÊN BAN VẾ VỊ
10/ KÈN TRẢ LA KÈN TRÊN BAN VẾ VỊ

CÔNG TRÌNH

NHÀ Ở RIÊNG LÊ

ĐỊA ĐIỂM: THỊ TRẤN GA KAY, HUYỆN
XÃN LỘC, TỈNH ĐỒNG NAI

NGÀY PHÁT HÀNH: 05/10/2024

2024

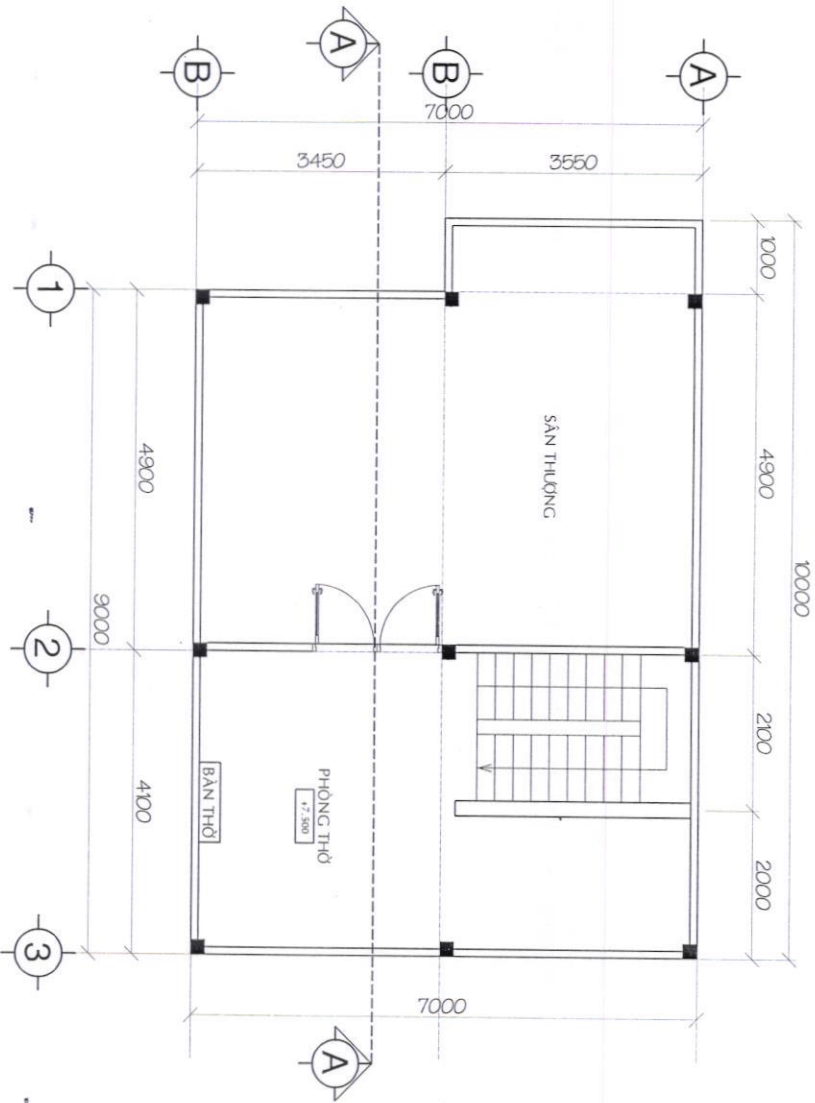

MẶT BẰNG LẦU 3 TL 1/100



BẢN VẼ THIẾT KẾ
XIN PHÉP XÂY DỰNG

CHỦ ĐẦU TƯ

NGUYỄN PHI HOÀNG ANH

ĐƠN VỊ THIẾT KẾ



CÔNG TY TNHH MTV - TMD
LAM GIANG

ĐƠN CHỈ ĐẠO VÀ TRƯỞNG ĐƠN - TT/GIA
KAY - XÂY DỰNG VÀ THIẾT KẾ
ĐT: 0231.314.493

GIÁM ĐỐC



KS. LÊ ANH NHI
THIẾT KẾ

KS. LÊ HIUYNH NHẬT TUẤN

GHI CHÚ

1/ KHAI SÁT ĐƯỜNG KÈM KÈM TRÁI VÀ BÊN THƯỚC C
2/ CÔNG THƯỜNG KÈM KÈM THƯỚC TRÊN MẶT Đ
3/ KHON THƯỚC TRÊN ĐÀM VÀ CỎ THỂ THƯ NHƯ L
4/ KHON ĐỐC BÀN VÀ KÈM VÀO BÀN CHỈ CHỈ TH
4/ KHON THIẾT KẾ THƯỚC BÀN DỪNG CÀM NHƯ THI
KÈM VÀ CHỖ ĐÁU TỰ

CÔNG TRÌNH

NHÀ Ở RIÊNG LÊ

ĐƠN VỊ: THỊ TRẤN GIANG BAYERN TN
XUÂN LỘC - PHU ĐÔNG NAI

NGÀY PHÁT HÀNH: KỸ SƯ QUẢN LÝ

2024

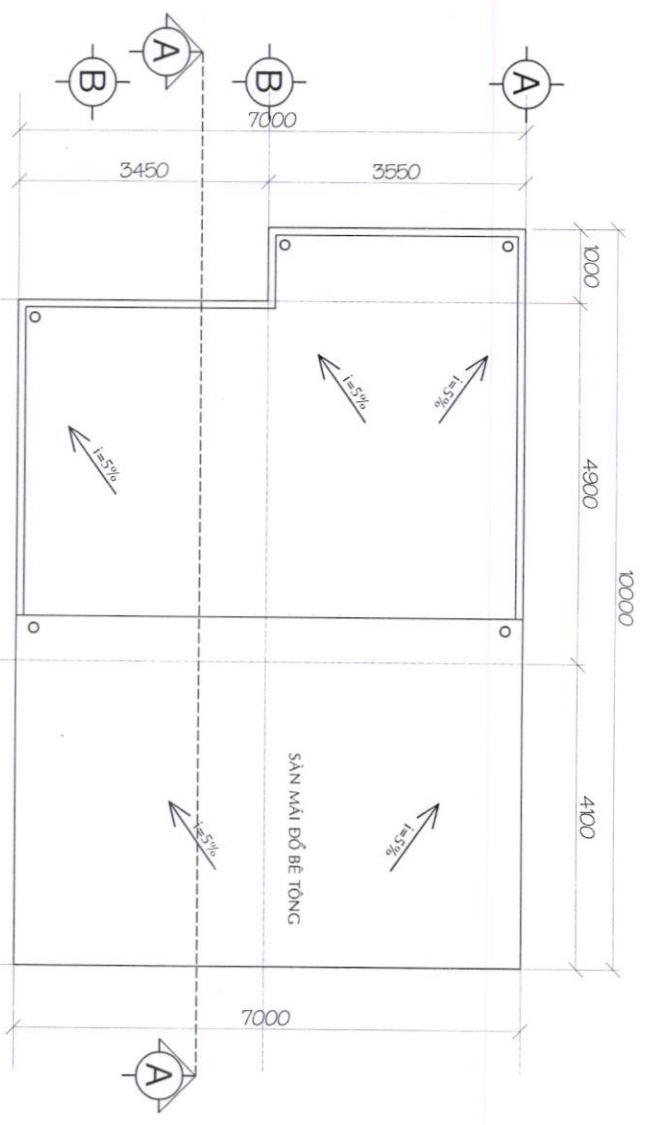

MẶT BẰNG MÁI TL 1/100

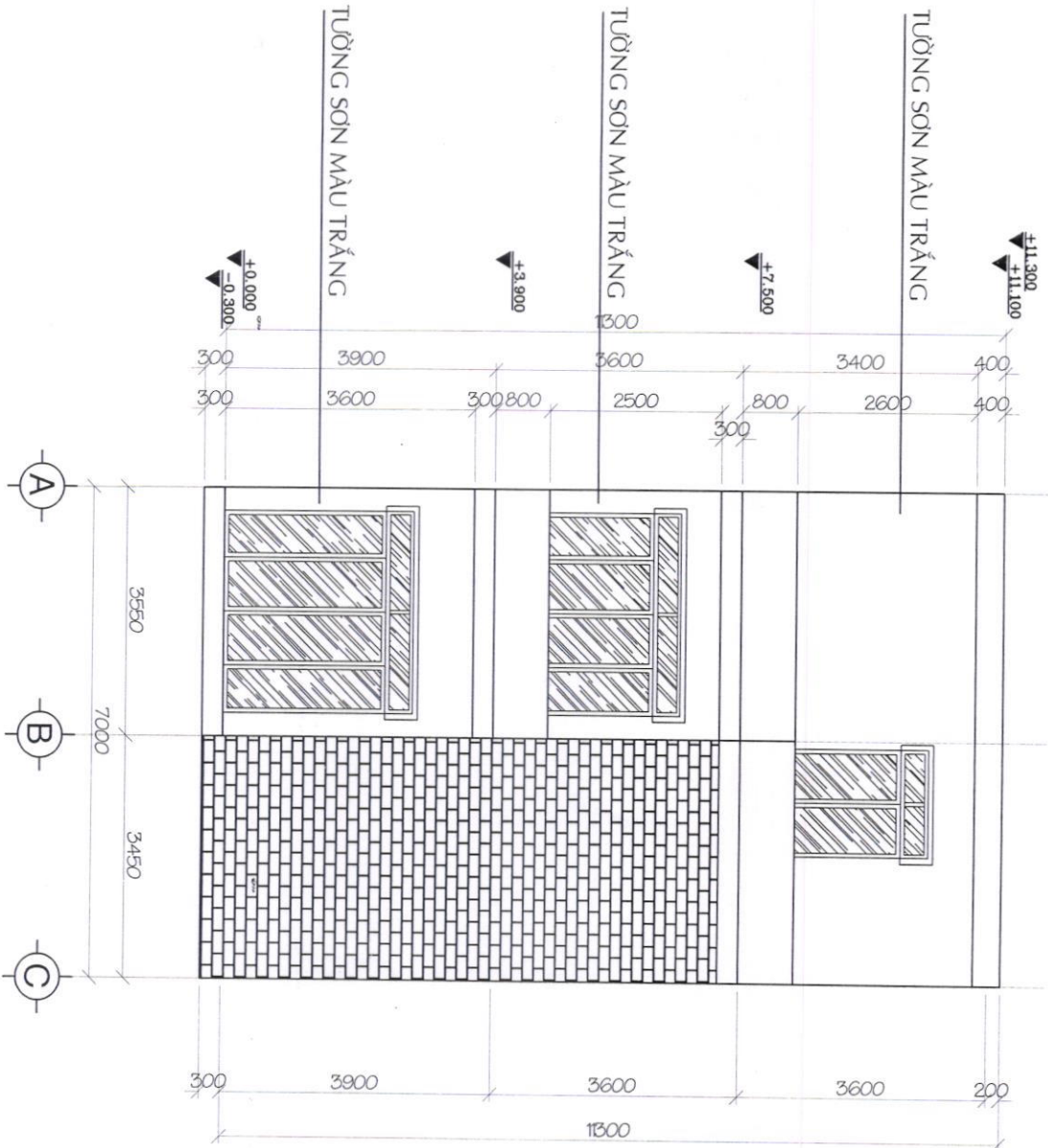

MẶT ĐÚNG TRỤC A-C TL 1/100

- SN**
 - VỮA MẮNG TẠO ĐỐC $\pm z\%$ VỀ PHÍA HỒ THU NƯỚC
 - GÉP TỖ LỚP FLUKOTE CHỐNG THÂM
 - ĐẠN BÊ TÔNG DÀY 100, M200 BỞ TÀI CHỖ
 - LỚP VỮA TRẮT DÀY 15 CM
 - LỚP BẢ MẮT
 - LỚP SƠN NƯỚC 1 NƯỚC LỚT 2 NƯỚC PHUY MÀU TRẮNG

- NI**
 - LỚT GẠCH CERAMIC 400X400
 - LỚP VỮA LỚT M75 DÀY 30
 - LỚP BÊ TÔNG BẢ 4X6 M100, DÀY 100
 - LỚP ĐẤT NẶNG NỀN ĐẦM KỶ, K=95
 - LỚP ĐẤT NẶNG NỀN ĐẦM KỶ, K=95

- IV**
 - LỚT GẠCH CERAMIC 200X200
 - LỚP VỮA LỚT M75 DÀY 30
 - LỚP BÊ TÔNG BẢ 4X6 M100, DÀY 100
 - LỚP ĐẤT NẶNG NỀN ĐẦM KỶ, K=95

- VS**
 - TƯỜNG XÂY GẠCH ĐŨNG CẦU GẠCH THỂ
 - LỚP VỮA TRẮT DÀY 15CM
 - ĐP GẠCH 250X400 CAO 40



BẢN VẼ THIẾT KẾ
XIN PHÉP XÂY DỰNG

CHỦ ĐẦU TƯ

(Handwritten signature)

NGUYỄN PHU HOÀNG DANH
ĐƠN VỊ THIẾT KẾ



CÔNG TY TNHH MTV - TMD
LAM GIANG

ĐƠN CHẾ ĐÓNG: SỐ TRỌNG TỌAN: TT/GA
KAY - XUYỀN LỘC - ĐỒNG NAI
ĐT: 02511.744.93

GIÁM ĐỐC

THIẾT KẾ

KS.LÊ THUYỀN NHẤT TIẾN

GHI CHÚ

1. Vẽ bản vẽ chi tiết kiến trúc theo đúng quy định.
2. Mọi chi tiết kỹ thuật xin liên hệ: 02511.744.93
3. Mọi chi tiết kỹ thuật xin liên hệ: 02511.744.93
4. Mọi chi tiết kỹ thuật xin liên hệ: 02511.744.93
5. Mọi chi tiết kỹ thuật xin liên hệ: 02511.744.93

CÔNG TRÌNH:

NHÀ Ở RIÊNG LÊ

ĐƠN VỊ THIẾT KẾ: CÔNG TY TNHH MTV - TMD
LAM GIANG
NGÀY PHÁT HÀNH: 02/05/2024

2024



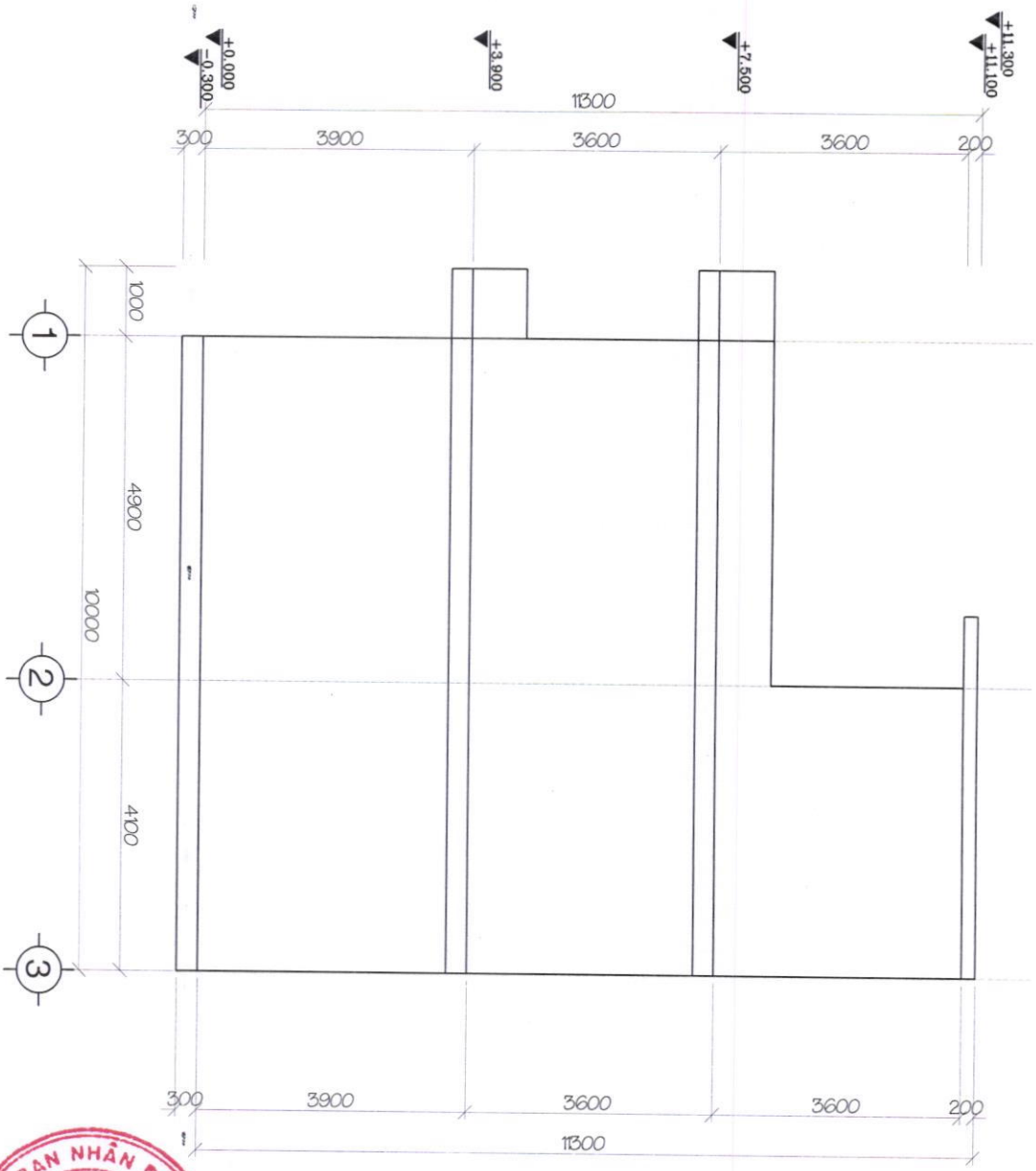

MẶT ĐỨNG TRỤC 1-4 TL 1/100



(Handwritten signature)

BẢN VẼ THIẾT KẾ
XIN PHÉP XÂY DỰNG

CHỦ ĐẦU TƯ

NGUYỄN PHÍ HOÀNG DANH

ĐƠN VỊ THIẾT KẾ



CÔNG TY TNHH MTV - TMMĐ
LAM GIANG

ĐƠN CHỈ ĐẠO: VÀO TRƯỜNG ĐOÀN - TT GIA
KHV: XÃN LỘC - ĐỒNG NAI
ĐT: 02513744493

GIÁM ĐỐC

THIẾT KẾ

KS.LÊ HUYỀN NHẬT TUẤN

GHI CHÚ

VỀ HẠNG QUẢNG NHẬN KHI THI CÔNG VÀ CHỈ THỰC HIỆN Ở CÔNG TRƯỜNG
2) KHÔNG ĐƯỢC ĐÓNG CHÁI, THAY ĐỔI THIẾT KẾ BÊN TRÊN MẶT ĐỨNG ĐƯỢC BÀN VẼ KÈM VÀO BẢN CHỈ CHỈ THIẾT KẾ VÀ KÈM VÀO BẢN CHỈ CHỈ THIẾT KẾ MÀ CHỈ ĐƯỢC THỰC HIỆN ĐƯỢC CHẤM DẤU CỦA NHÀ THIẾT KẾ VÀ CHỈ ĐƯỢC THỰC HIỆN ĐƯỢC CHẤM DẤU CỦA NHÀ THIẾT KẾ

CÔNG TRÌNH

NHÀ Ở RIÊNG LẺ

ĐỊA ĐIỂM THI CÔNG: QUẬN GIA KHUẬN KHUẬN XÃN LỘC, TỈNH ĐỒNG NAI

NGÀY PHÁT HÀNH: KỶ GIỜ QUẢN LÝ

2024



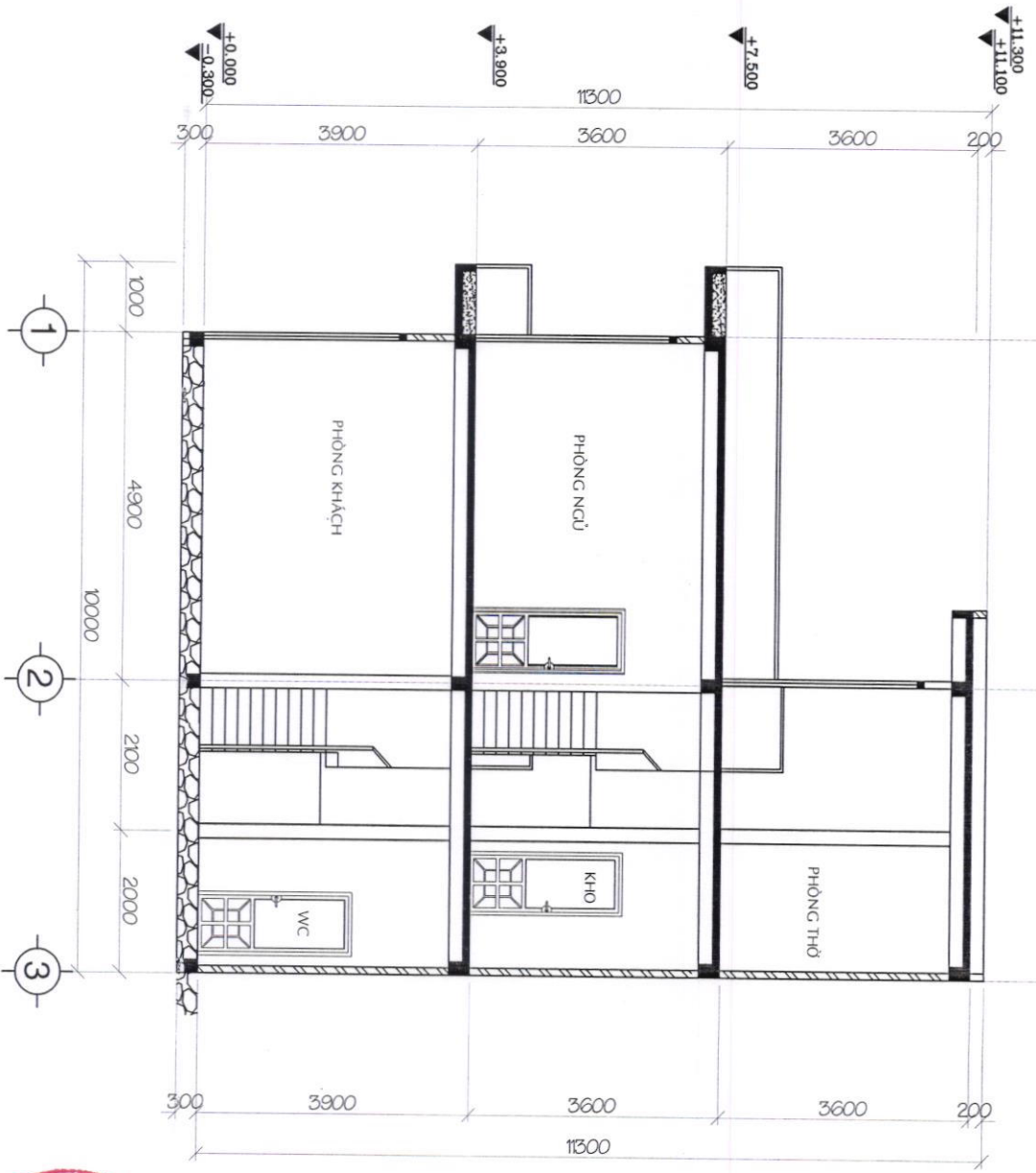

MẶT CẮT A-A TL 1/100

BẢN VẼ THIẾT KẾ
XIN PHÉP XÂY DỰNG

CHỦ ĐẦU TƯ

NGUYỄN PHÍ HOÀNG ANH

ĐƠN VỊ THIẾT KẾ

LAM GIANG
CÔNG TY TNHH MTV - TMD
LAM GIANG

ĐƠN CHẾ ĐÓNG VỎ TRƯỞNG TỐN - TT GIA
KAY - XÃN LỘC - ĐỒNG NAI
ĐT: 02513.744.493

GIAM ĐỐC

LAM GIANG
CÔNG TY TNHH MTV
MỘT THÀNH VIÊN
HƯỚNG MẠI XÂY DỰNG
KẾ HOẠCH VÀ THIẾT KẾ
M. S. D. N. : 302948383 - C. T. TNHH MTV
KẾ HOẠCH VÀ THIẾT KẾ XÂY DỰNG
LAM GIANG
KẾ HOẠCH VÀ THIẾT KẾ XÂY DỰNG

THIẾT KẾ

KS. LÊ HUỖNH NHẬT TUẤN

GHI CHÚ

1. BẢN VẼ DỰNG HIỆN KHI TRẢ LẠI KỊCH THUỘC Ở
2. BẢN VẼ DỰNG HIỆN KHI TRẢ LẠI KỊCH THUỘC Ở
3. BẢN VẼ DỰNG HIỆN KHI TRẢ LẠI KỊCH THUỘC Ở
4. BẢN VẼ DỰNG HIỆN KHI TRẢ LẠI KỊCH THUỘC Ở
5. BẢN VẼ DỰNG HIỆN KHI TRẢ LẠI KỊCH THUỘC Ở
6. BẢN VẼ DỰNG HIỆN KHI TRẢ LẠI KỊCH THUỘC Ở
7. BẢN VẼ DỰNG HIỆN KHI TRẢ LẠI KỊCH THUỘC Ở
8. BẢN VẼ DỰNG HIỆN KHI TRẢ LẠI KỊCH THUỘC Ở
9. BẢN VẼ DỰNG HIỆN KHI TRẢ LẠI KỊCH THUỘC Ở
10. BẢN VẼ DỰNG HIỆN KHI TRẢ LẠI KỊCH THUỘC Ở



NHÀ Ở RIÊNG LÊ

ĐỊA ĐIỂM: THỊ TRẤN GIA KAY, XÃN LỘC, THỊ ĐỒNG NAI

NGÀY PHÁT HÀNH: KỶ HIỆU BẢN VẼ

2024

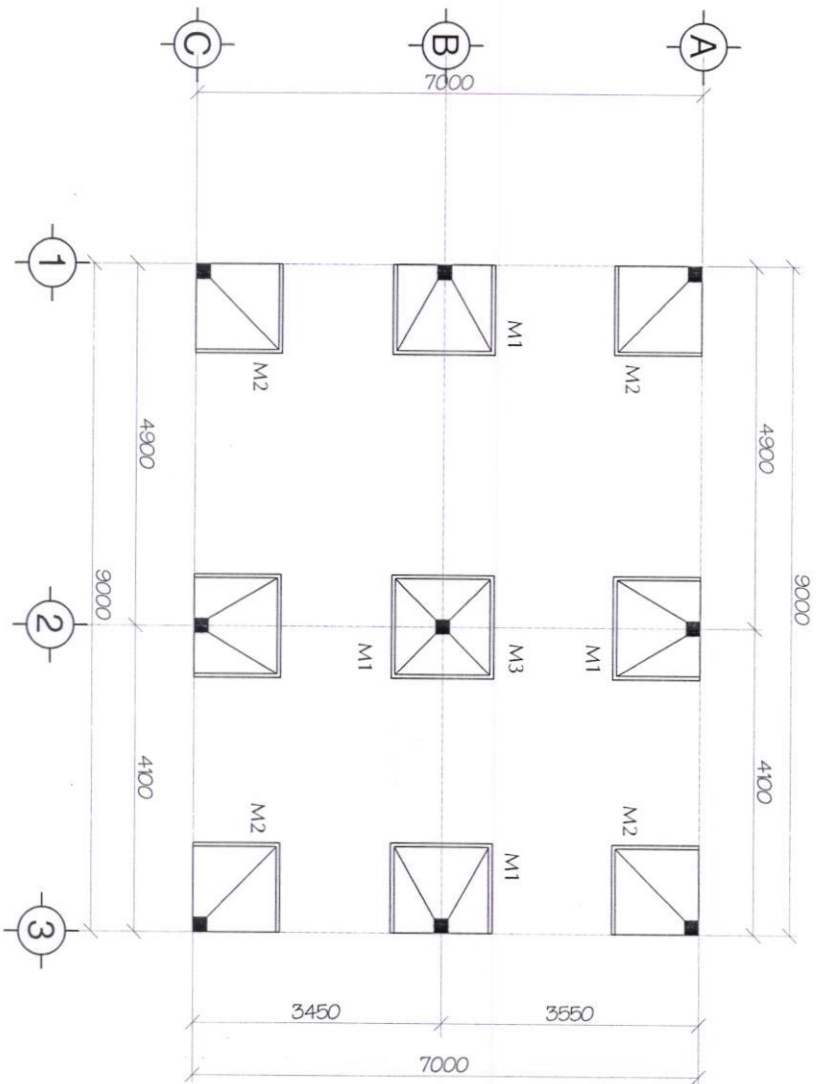

MẶT BẰNG BỐ TRÍ MỘNG TL 1/100

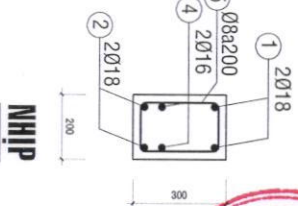
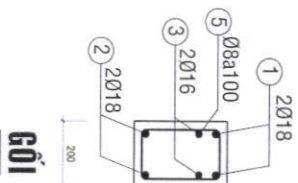
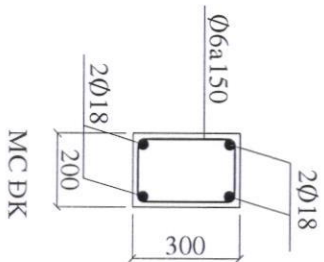
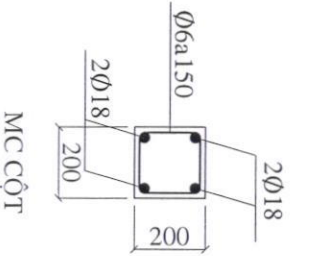

BẢN VẼ THIẾT KẾ
XIN PHÉP XÂY DỰNG

CHỦ ĐẦU TƯ

(Handwritten signature)

NGƯỜI EN PHI HOÀNG GANH

ĐƠN VỊ THIẾT KẾ



CÔNG TY TNHH MTV - T.MXD
LAM GIANG

ĐƠN QUẢN VÀ TRƯỞNG TOÀN TẬP CÔNG VIỆC
XUÂN LỘC - BÌNH THUAN
ĐT: 02513744493

GIÁM ĐỐC

THIẾT KẾ

KS. LÊ HUỖNH NHẬT TUẤN

GHI CHÚ

Mọi kích thước trên kèm theo là kích thước thực tế. Mọi kích thước trên bản vẽ có thể thay đổi khi thi công. Mọi chi phí thi công không được tính vào giá thầu. Mọi chi phí thi công không được tính vào giá thầu. Mọi chi phí thi công không được tính vào giá thầu.

CÔNG TRÌNH

NHÀ Ở RIÊNG LÊ

ĐƠN VỊ THIẾT KẾ VÀ XÂY DỰNG

XUÂN LỘC - BÌNH THUAN

NGÀY PHÁT HÀNH

KY HIỆU BẢN VẼ

2024



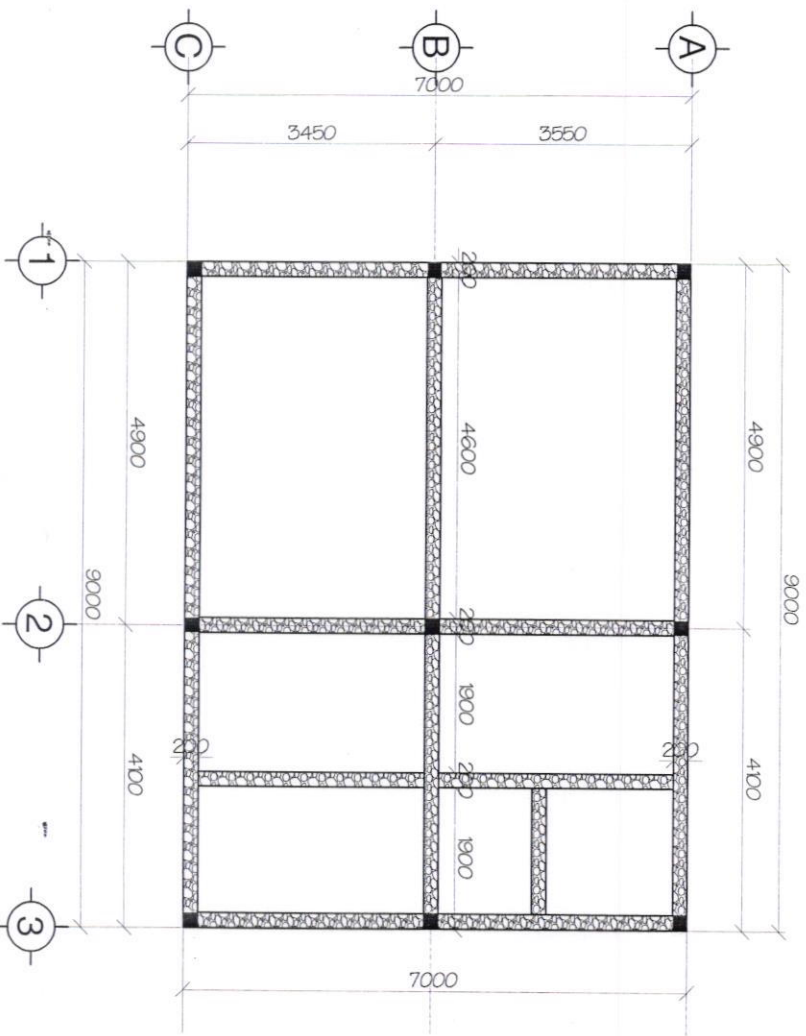

MẶT BẰNG DÀ KIẾN TL 1/100



BẢN VẼ THIẾT KẾ
XIN PHÉP XÂY DỰNG

CHỦ ĐẦU TƯ

Handwritten signature

NGUYỄN PHÍ HOÀNG ANH

ĐƠN VỊ THIẾT KẾ



CÔNG TY TNHH MTV - TMĐ
LAM GIANG

ĐƠN CHẾ ĐỒ: VỞ TRƯỜNG TOÀN - TT. GIÀ
KAY - XUAN LOC - DONG NAI
ĐT: 02512.34.493

GIÁM ĐỐC

KS. LÊ HUYNH NHẬT TUẤN

GHI CHÚ

- 1/ KẾ HOẠCH DỰNG KẾT CẤU THÁP LÂM KINH THỰC ĐỒ
- 2/ CÔNG TRÌNH ĐƯỢC CHẤM DẤU THỰC TẾM BÀN VẼ KINH THỰC ĐỒ TRÊN BẢN VẼ CÓ THẺ NHŨNG NHŨNG
- 3/ KINH ĐỐC BÀN VẼ KẾ HOẠCH DỰNG CẢM THỰC ĐỒ ĐƯỢC THIẾT KẾ THỰC SỰ ĐƯA ĐỀ XUẤT GIỮA NHÀ THIẾT KẾ VÀ CHỦ ĐẦU TƯ

CÔNG TRÌNH:

NHÀ Ở RIÊNG LÊ

ĐƠN VỊ: PH. BAN CH. XUAN LOC

NGÀY PHÁT HÀNH: 07/10/2024

2024



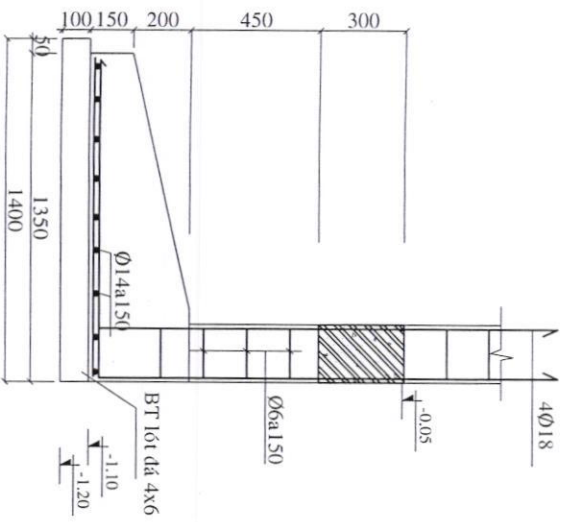

MẶT CẮT MÔNG M1

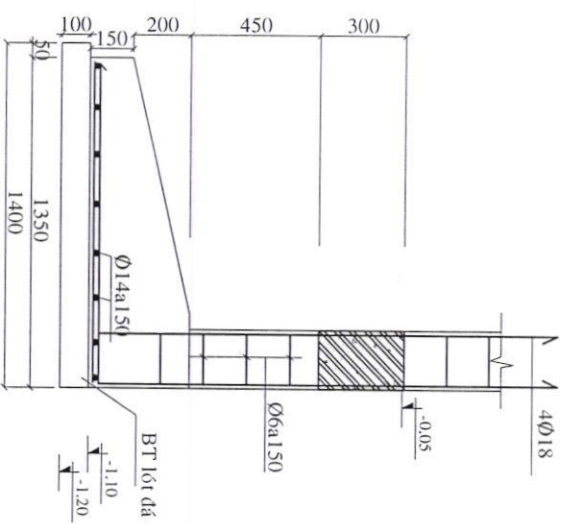

MẶT CẮT MÔNG M2

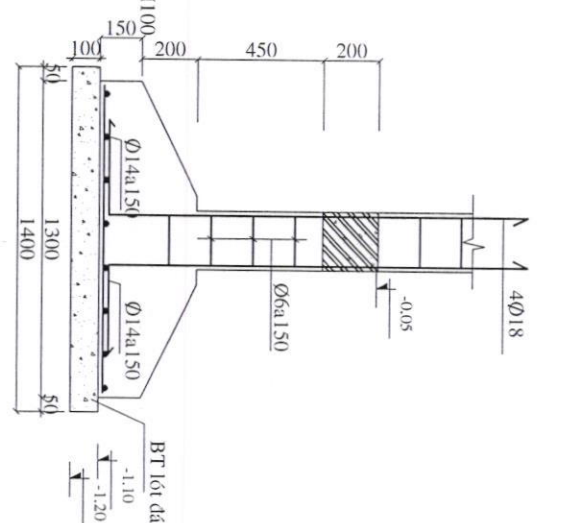

MẶT CẮT MÔNG M3

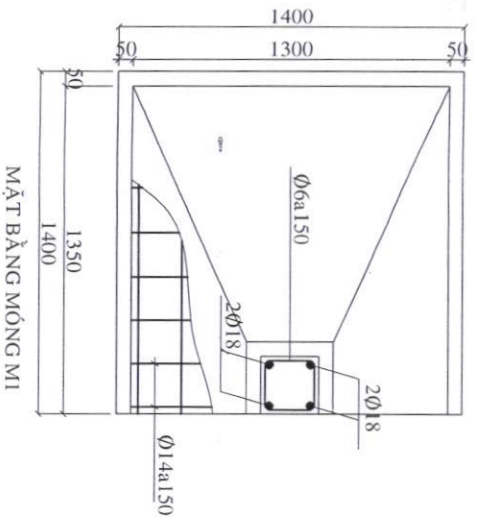

MẶT BẰNG MÔNG M1

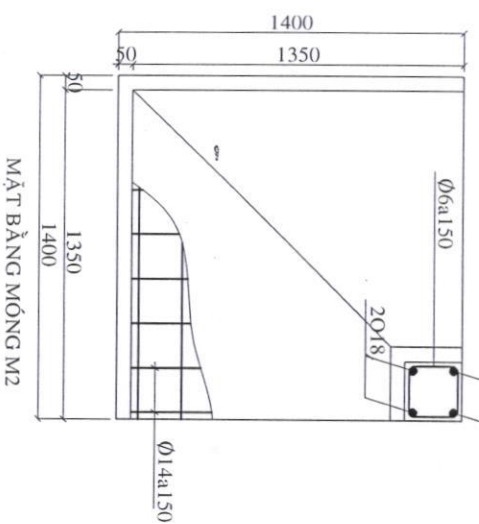

MẶT BẰNG MÔNG M2

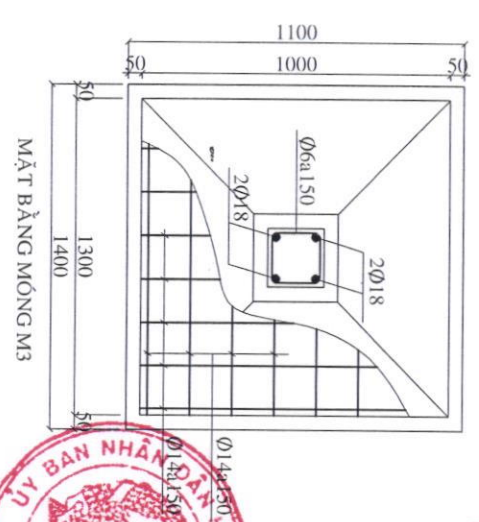

MẶT BẰNG MÔNG M3

CHI TIẾT MÔNG TL 1/50

BẢN VẼ THIẾT KẾ
XIN PHÉP XÂY DỰNG

CHỦ ĐẦU TƯ

NGUYỄN PHU HOÀNG DANH

ĐƠN VỊ THIẾT KẾ

CÔNG TY TNHH MTV - TMKD
LAM GIANG

ĐƠN CHẾ ĐÓNG VÀO TRONG TỜ AN - TỜ GIẤY
KẾ HOẠCH XÂY DỰNG
ĐỊA CHỈ: SỐ 10 ĐƯỜNG TÒAN - TỈNH GIANG
KẾ HOẠCH XÂY DỰNG
ĐT: 02313-741-493

GIÁM ĐỐC



THIẾT KẾ

KS. LÊ HUYỀN NHẬT TUẤN

CHỦ CHỤ

PHIÊN BẢN DỰNG KÈM THEO BẢN VẼ THIẾT KẾ
CỘNG HÒA XÃ HỘI CHỦ NGHĨA VIỆT NAM
KHU VỰC ĐÀ LẠT VÀ QUẬN ĐÀ LẠT
KHOA QUẢN LÝ VÀ THIẾT KẾ ĐÀ LẠT
KHOA QUẢN LÝ VÀ THIẾT KẾ ĐÀ LẠT
KHOA QUẢN LÝ VÀ THIẾT KẾ ĐÀ LẠT
KHOA QUẢN LÝ VÀ THIẾT KẾ ĐÀ LẠT



NHÀ Ở KIẾN CỘ

ĐỊA ĐIỂM THỰC HIỆN CÔNG VIỆC
XÂY DỰNG: ĐÀ LẠT, TỈNH GIANG
NGÀY PHÁT HÀNH: KẾ HOẠCH XÂY DỰNG

2024



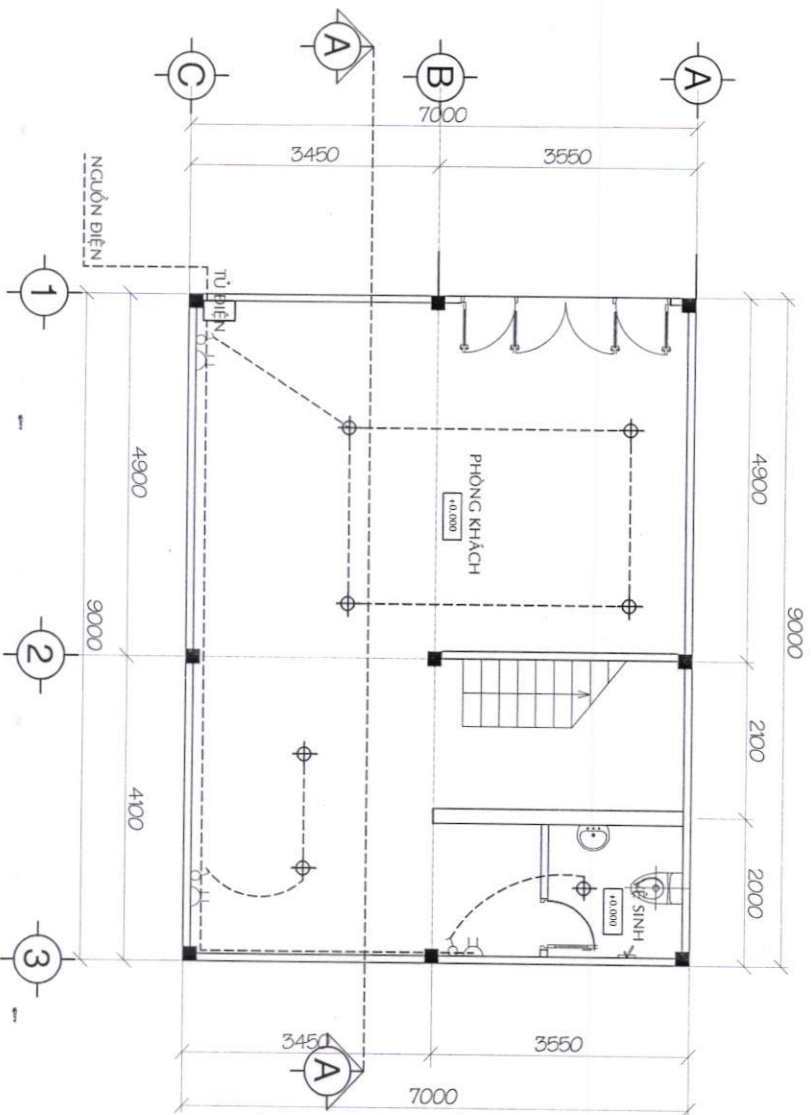

MẶT BẰNG BỐ TRÍ ĐIỆN TẦNG TRỆT
TL 1/100



BẢN VẼ THIẾT KẾ
XIN PHÉP XÂY DỰNG

CHỦ ĐẦU TƯ

(Handwritten signature)

NGUYỄN PHÍ HOÀNG ANH

ĐƠN VỊ THIẾT KẾ



CÔNG TY TNHH MTV - TMXD
LAM GIANG

ĐƠN CHẾ ĐÓNG VÀO TRONG ĐOÀN - TT/GIA
KVV - XÃ QUẬN LỘC - H. CÔNG NAI
ĐT: 02513.244.493

GIÁM ĐỐC

(Handwritten signature)
K.S. LÊ ANH NỘI

THIẾT KẾ

K.S. LÊ HUYNH NHẬT TÚẤN

GHI CHÚ

1/ HỒ SƠ THIẾT KẾ VÀ XÂY DỰNG NHÀ Ở RIÊNG LẺ
2/ HỒ SƠ THIẾT KẾ VÀ XÂY DỰNG NHÀ Ở RIÊNG LẺ
3/ HỒ SƠ THIẾT KẾ VÀ XÂY DỰNG NHÀ Ở RIÊNG LẺ
4/ HỒ SƠ THIẾT KẾ VÀ XÂY DỰNG NHÀ Ở RIÊNG LẺ
5/ HỒ SƠ THIẾT KẾ VÀ XÂY DỰNG NHÀ Ở RIÊNG LẺ

CÔNG TRÌNH

NHÀ Ở RIÊNG LẺ

ĐƠN CHẾ ĐÓNG VÀO TRONG ĐOÀN - TT/GIA
KVV - XÃ QUẬN LỘC - H. CÔNG NAI

NGÀY PHẢI TẠM HẠN KẾT THÚC

2024



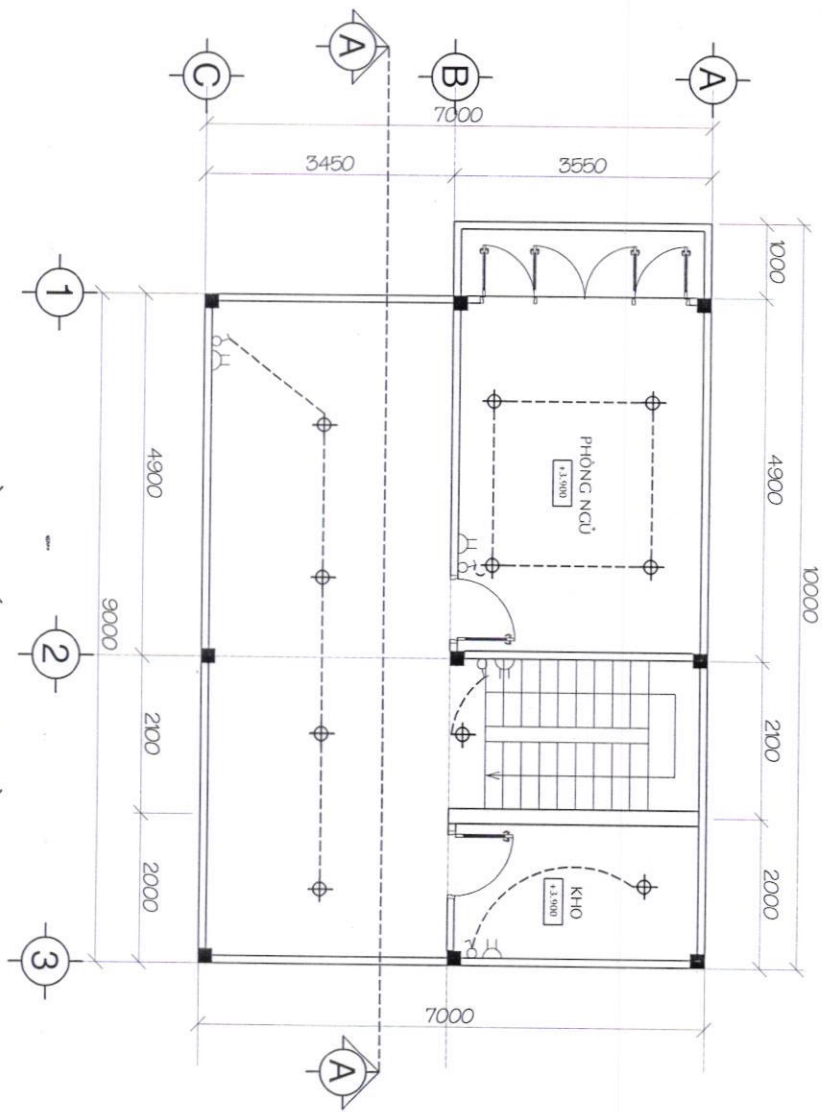

MẶT BẰNG BỐ TRÍ ĐIỆN LẦU 2
TL 1/100



(Handwritten signature)

BẢN VẼ THIẾT KẾ
XIN PHÉP XÂY DỰNG

CHỦ ĐẦU TƯ

NGUYỄN PHÍ HOÀNG ANH

ĐƠN VỊ THIẾT KẾ



CÔNG TY TNHH MTV - TMMĐ
LAM GIANG

ĐỊA CHỈ: 01, VỞ TRƯỜNG TOÀN - TT. GIÀ
KAY - XUÂN LỘC - BỒN CÔNG NAI
ĐT: 02517.34.993

GIÁM ĐỐC

K. ANH NHI

THIẾT KẾ

KS. LÊ HUYNH NHẬT TUẤN

GHI CHÚ
1/ MẸP XÂY DỰNG NẾU KHÔNG TRẢ LẠI KẾ THƯỚC Ở CÔNG TRƯỜNG.
2/ KẾ THƯỚC TRƯỚC TRẢ LẠI KẾ THƯỚC TRÊN BẢN VẼ CÓ THỂ BIẾN THIÊN LƯU 3/ HẸP ĐỌC BẢN VẼ KÈM VỚI BẢN ĐỒ CHỈ ĐƯỜNG 4/ KẾ THƯỚC VÀ ĐỒ ĐƯỜNG CHỈ ĐƯỜNG CHỈ ĐƯỢC CHẤM DẤU VÀ CHỮ ĐẤU TƯ

CÔNG TRÌNH

NHÀ Ở RIÊNG LẺ

ĐỊA ĐIỂM THI CÔNG CỦA BẢNG HẸP
XUÂN LỘC, BỒN CÔNG NAI

NGÀY PHÉP THI CÔNG: KỲ HIỆU BẢN VẼ

2024



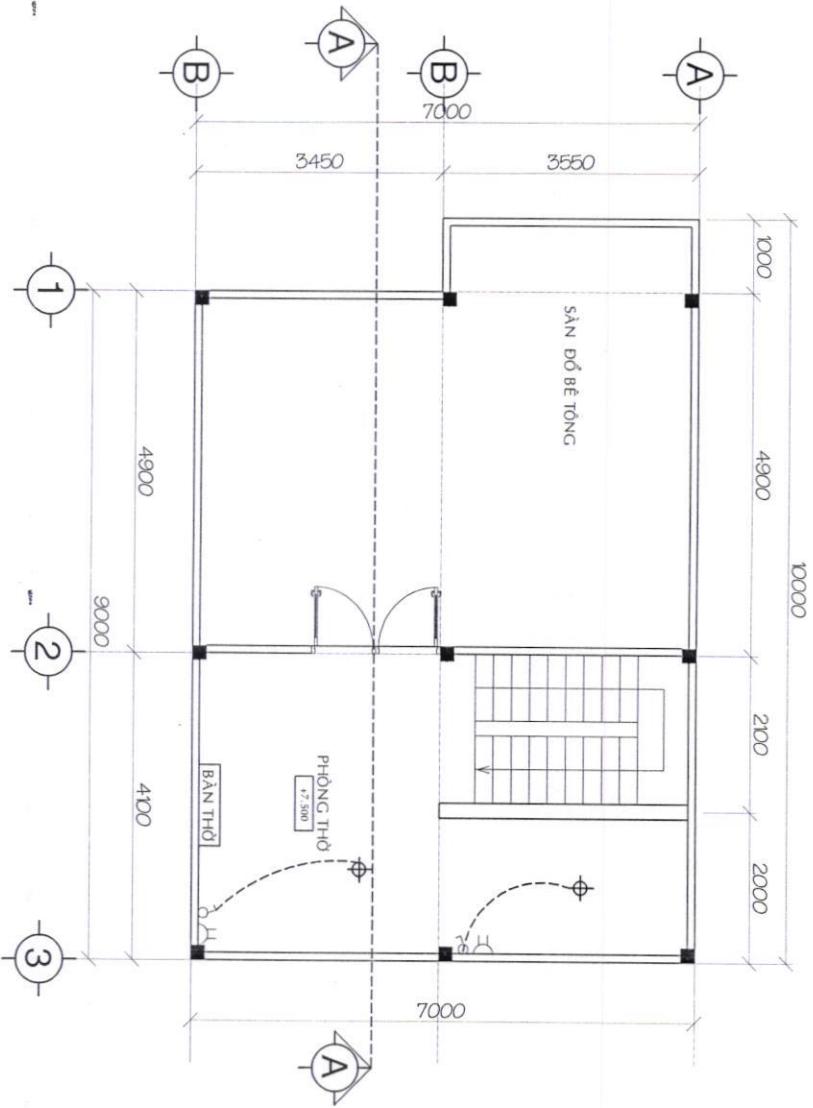

MẶT BẰNG BỐ TRÍ ĐIỆN LẦU 3
TL 1/100



BẢN VẼ THIẾT KẾ XIN PHÉP XÂY DỰNG	CHỦ ĐẦU TƯ	 NGUYỄN PHÍ HOÀNG ANH	ĐƠN VỊ THIẾT KẾ CÔNG TY TNHH MTV - TMD LAM GIANG ĐƠN CHỈ ĐÓNG VỎ TRƯỜNG TOÀN - TT CÁN KAY - XAVAN LỘC - ĐÔNG NẠI Đ.T: 0231.3744.493	GIÁM ĐỐC  LÊ ANH NHÌ	THIẾT KẾ  KSLÊ HIỆNH NHẬT TUẤN	GHI CHÚ 1/ HẠNG XÂY DỰNG NÊN KIỂM TRA LẠI KỊCH THỰC Ở 2/ CÔNG TRÌNH ĐÓNG VỎ TRƯỚC THIÊN MÀN KẾ 3/ KỊCH THỰC Ở TRÊN BÀN VẼ CÓ THỂ BIẾN ĐỔI LẠI 4/ NHÊN ĐỌC BẢN VẼ ĐỀ VÀO BÀN GHI CHÚ TRÊN 5/ HỌ TÊN THIẾT KẾ THUỘC BÀN CHỮ CHỮA NHÀ THIẾT KẾ VÀ CHỈ ĐÁNH TỰ	CÔNG TRÌNH: NHÀ Ở KIẾNG LỀ ĐƠN ĐỀ ÁN: THỊ TRẤN CÁN KAY ANH XAVAN LỘC, HUYỆN ĐÔNG NẠI NGƯỜI PHỤ TRÁCH: KỸ HIỆU BÀN VẼ 2024
--------------------------------------	------------	---	--	---	---	--	---

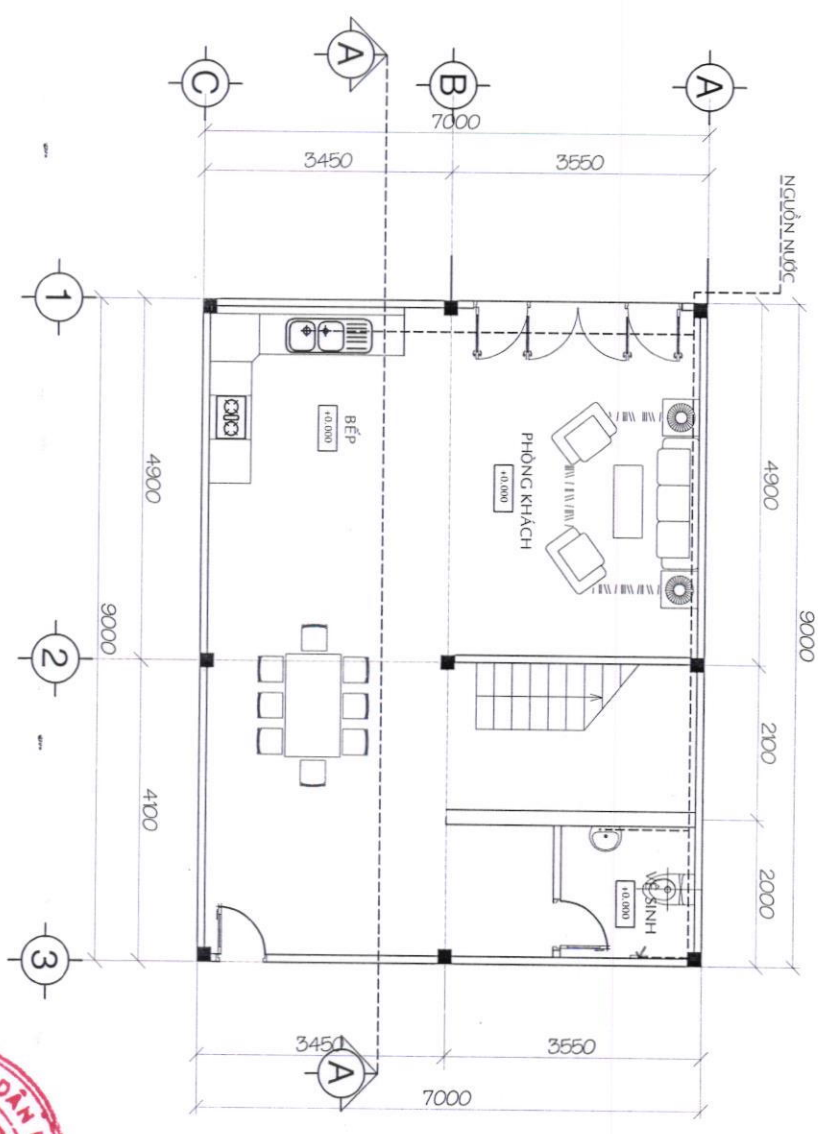

MẶT BẰNG CẤP NƯỚC TẦNG TRỆT TL 1/100



(Handwritten signature)

BẢN VẼ THIẾT KẾ
XIN PHÉP XÂY DỰNG

CHỦ ĐẦU TƯ

NGUYỄN PHÍ HOÀNG OANH

ĐƠN VỊ THIẾT KẾ

LAM GIANG
CÔNG TY TNHH MTV - TMD
LAM GIANG

ĐIA CHỈ: 03, VÕ HƯỚNG TOÀN - T. GIA
KH. XUÂN LỘC - ĐỒNG NAI
ĐT: 02513.744.493

GIÁM ĐỐC

KS. LÊ ANH NÚI
THIẾT KẾ

KS. LÊ HUYNH NHẬT TUẤN

GHI CHÚ

- 1/ KHI XÂY DỰNG KIẾN KẾT TRẢI LAI KHỚP THƯỚC Ở
- 2/ CÔNG TRƯỜNG
- 3/ KHI THI CÔNG KHU VỰC KHỚP THƯỚC TRÊN BÀN VẼ VÀ
- 4/ KHI THI CÔNG KHU VỰC KHỚP THƯỚC TRÊN BÀN VẼ CÒN THIÊN THIÊN LƯA
- 5/ KHI THI CÔNG KHU VỰC KHỚP THƯỚC TRÊN BÀN VẼ CÒN THIÊN THIÊN LƯA
- 6/ KHI THI CÔNG KHU VỰC KHỚP THƯỚC TRÊN BÀN VẼ CÒN THIÊN THIÊN LƯA
- 7/ KHI THI CÔNG KHU VỰC KHỚP THƯỚC TRÊN BÀN VẼ CÒN THIÊN THIÊN LƯA
- 8/ KHI THI CÔNG KHU VỰC KHỚP THƯỚC TRÊN BÀN VẼ CÒN THIÊN THIÊN LƯA
- 9/ KHI THI CÔNG KHU VỰC KHỚP THƯỚC TRÊN BÀN VẼ CÒN THIÊN THIÊN LƯA
- 10/ KHI THI CÔNG KHU VỰC KHỚP THƯỚC TRÊN BÀN VẼ CÒN THIÊN THIÊN LƯA

CÔNG TRÌNH

NHÀ Ở RIÊNG LỄ

ĐỊA ĐIỂM: THỊ TRẤN GIA KHUY HUYẾN
XUÂN LỘC - TỈNH ĐỒNG NAI
NGÀY PHẢI THIÊN KẾ HIỆU BẢN VẼ

2024



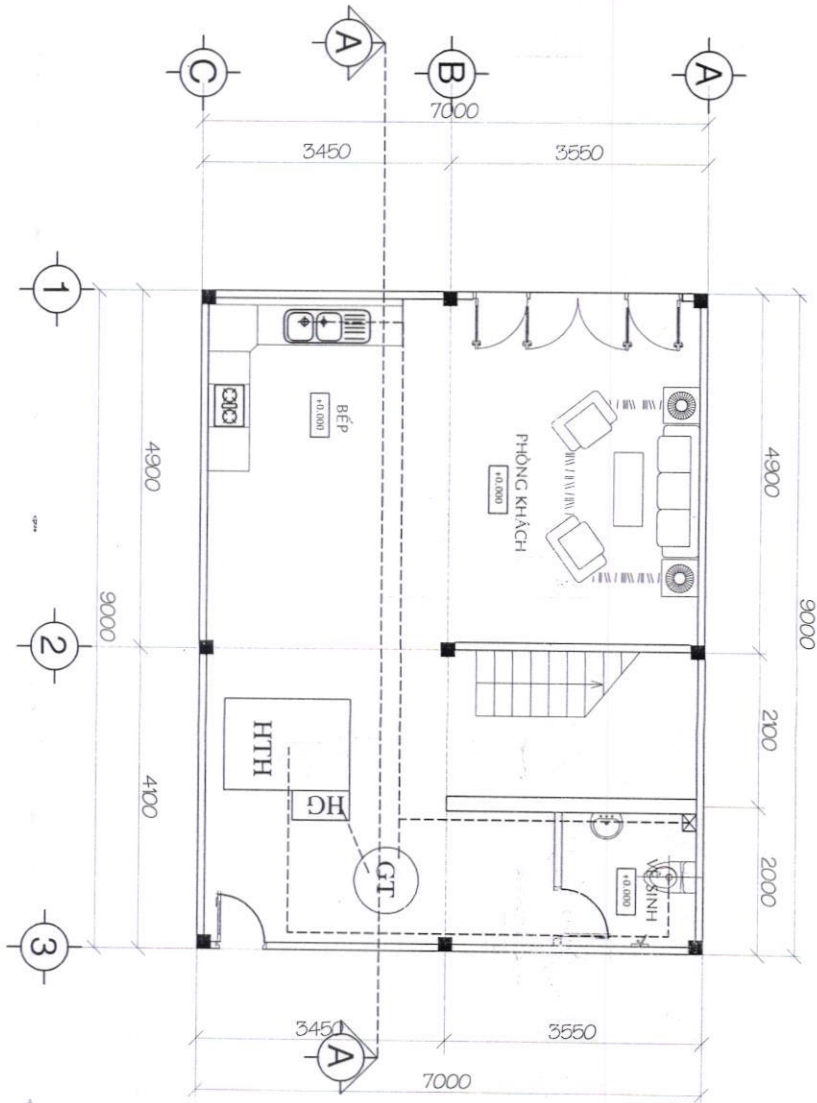

MẶT BẰNG THOÁT NƯỚC TẦNG TRỆT TL
1/100



BẢN VẼ THIẾT KẾ
XIN PHÉP XÂY DỰNG

CHỦ ĐẦU TƯ

Handwritten signature

NGUYỄN PHÍ HOÀNG DANH

ĐƠN VỊ THIẾT KẾ

LAM GIANG
CÔNG TY TNHH MTV - TMKD
LAM GIANG

ĐƠN CHẾ: 03, VỞ BƯỜNG TOÀN, TT GIA
BAY, XÃ LẠI XUAN LOC, HUYỆN LAI XUAN
LOC, TỈNH THANH HOA
ĐT: 02313244493

GIAM ĐỐC

KS.LÊ HUYỀN NHẬT TUẤN

GHỊ CHỮ

VỀ BẢN VẼ ĐƯỢC LÊN KẾ HOẠCH THỰC HIỆN THỰC ĐO
CÓ MỘT SỐ CHI TIẾT KHÔNG ĐƯỢC ĐƯA VÀO BẢN VẼ
NẾU ĐƯỢC SẴN VỀ KẾ HOẠCH VÀ SẴN CHƠI CHẾ
MỘT SỐ CHI TIẾT VÀ KIỂU KẾT HỢP ĐÓNG
MỘT SỐ CHI TIẾT VÀ KIỂU KẾT HỢP ĐÓNG
MỘT SỐ CHI TIẾT VÀ KIỂU KẾT HỢP ĐÓNG

CÔNG TRÌNH

NHÀ Ở RIÊNG LÊ

ĐƠN CHẾ: THỊ TRẤN GIA KHU VƯỜN
XÃ LẠI XUAN LOC, HUYỆN LAI XUAN
LOC, TỈNH THANH HOA

NGÀY PHÁT HÀNH: 05/10/2024

2024



