

Xuân Lộc, ngày 10... tháng 3... năm 2025

GIẤY PHÉP XÂY DỰNG

Số: 26.../GPXD

1. Cấp cho bà: Lê Thị Ngọc Mai.

- Địa chỉ: Ấp Tam Hiệp, xã Xuân Hiệp, huyện Xuân Lộc, tỉnh Đồng Nai.

2. Được phép xây dựng công trình: Nhà ở riêng lẻ.

- Theo thiết kế: Theo bản vẽ thiết kế đính kèm.

- Do: Công ty TNHH MTV TMXD Thiết kế Xây dựng Tâm Đạt lập hồ sơ thiết kế.

- Gồm các nội dung sau:

+ Vị trí xây dựng: Thửa đất số 22, tờ bản đồ số 55; đường Ngô Quyền, khu phố 4, thị trấn Gia Ray, huyện Xuân Lộc, tỉnh Đồng Nai. Diện tích đất 239,2m² là đất ở tại đô thị (Vị trí xin phép xây dựng nằm trong Quy hoạch đất ở mật độ cao theo Quy hoạch chung xây dựng tỷ lệ 1/5000 thị trấn Gia Ray, huyện Xuân Lộc, tỉnh Đồng Nai đến năm 2035, tầm nhìn đến năm 2050 đã được UBND tỉnh Đồng Nai phê duyệt tại Quyết định số 1697/QĐ-UBND ngày 06/6/2024). Vị trí xây dựng cách tim đường Ngô Quyền 19,8m.

+ Cốt nền xây dựng công trình: 0,3m so với mặt vỉa hè đường Ngô Quyền.

+ Mật độ xây dựng: 66,05%.

+ Hệ số sử dụng đất: 4,19.

+ Chỉ giới đường đỏ: 9,5m tính từ tim đường Ngô Quyền.

+ Chỉ giới xây dựng: 12,5m tính từ tim đường Ngô Quyền.

+ Màu sắc công trình: Màu xanh.

+ Diện tích xây dựng: 158m².

+ Tổng diện tích sàn: 1003,5m².

+ Chiều cao tầng: Tầng bán hầm: 2,2m; tầng 1: 3,9m; tầng 2, 3, 4, 5: 3,6m.

+ Chiều cao công trình: 26,5m (Tính từ mặt nền tầng bán hầm đến đỉnh mái);

Số tầng: 05 tầng (01 trệt + 04 lầu).

3. Giấy tờ về quyền sử dụng đất: Giấy chứng nhận quyền sử dụng đất số AA 00005390 do Văn phòng đăng ký đất đai cấp ngày 13/01/2025.

4. Giấy phép này có hiệu lực khởi công xây dựng trong thời hạn 12 tháng kể từ ngày cấp; Quá thời hạn trên thì chủ đầu tư phải đề nghị gia hạn giấy phép xây dựng./

Nơi nhận:

- Bà: Lê Thị Ngọc Mai;

- Chi cục thuế;

- UBND thị trấn Gia Ray;

- BBT Trang thông tin điện tử huyện;

- Lưu: UBND huyện, KTHĐT (H),

“Bộ phận tiếp nhận và trả kết quả huyện”.

TM. ỦY BAN NHÂN DÂN

KT. CHỦ TỊCH

PHÓ CHỦ TỊCH



Lê Khắc Sơn

CHỦ ĐẦU TƯ PHẢI THỰC HIỆN CÁC NỘI DUNG SAU ĐÂY:

1. Phải hoàn toàn chịu trách nhiệm trước pháp luật nếu xâm phạm các quyền hợp pháp của các chủ sở hữu liền kề.
2. Phải thực hiện đúng các quy định của pháp luật về đất đai, về đầu tư xây dựng và Giấy phép xây dựng này.
3. Thực hiện thông báo khởi công xây dựng công trình theo quy định.
4. Xuất trình Giấy phép xây dựng cho cơ quan có thẩm quyền khi được yêu cầu theo quy định của pháp luật và treo biển báo tại địa điểm xây dựng theo quy định.
5. Khi điều chỉnh thiết kế làm thay đổi một trong các nội dung quy định tại khoản 1 Điều 98 Luật Xây dựng năm 2014 thì phải đề nghị điều chỉnh giấy phép xây dựng và chờ quyết định của cơ quan cấp giấy phép.

ĐIỀU CHỈNH GIẤY PHÉP

1. Nội dung điều chỉnh:.....

2. Thời gian có hiệu lực của giấy phép:.....

Xuân Lộc, ngày tháng năm 20.....

**TM. ỦY BAN NHÂN DÂN
CHỦ TỊCH**

một số hình ảnh

BẢN VẼ XIN PHÉP XÂY DỰNG

CÔNG TRÌNH: NHÀ Ở RIÊNG LẺ

CHỦ HỘ: LÊ THỊ NGỌC MAI

ĐỊA ĐIỂM XÂY DỰNG: TT. GIA RAY - HUYỆN XUÂN LỘC - T. ĐỒNG NAI

XUÂN LỘC, THÁNG 2 NĂM 2025

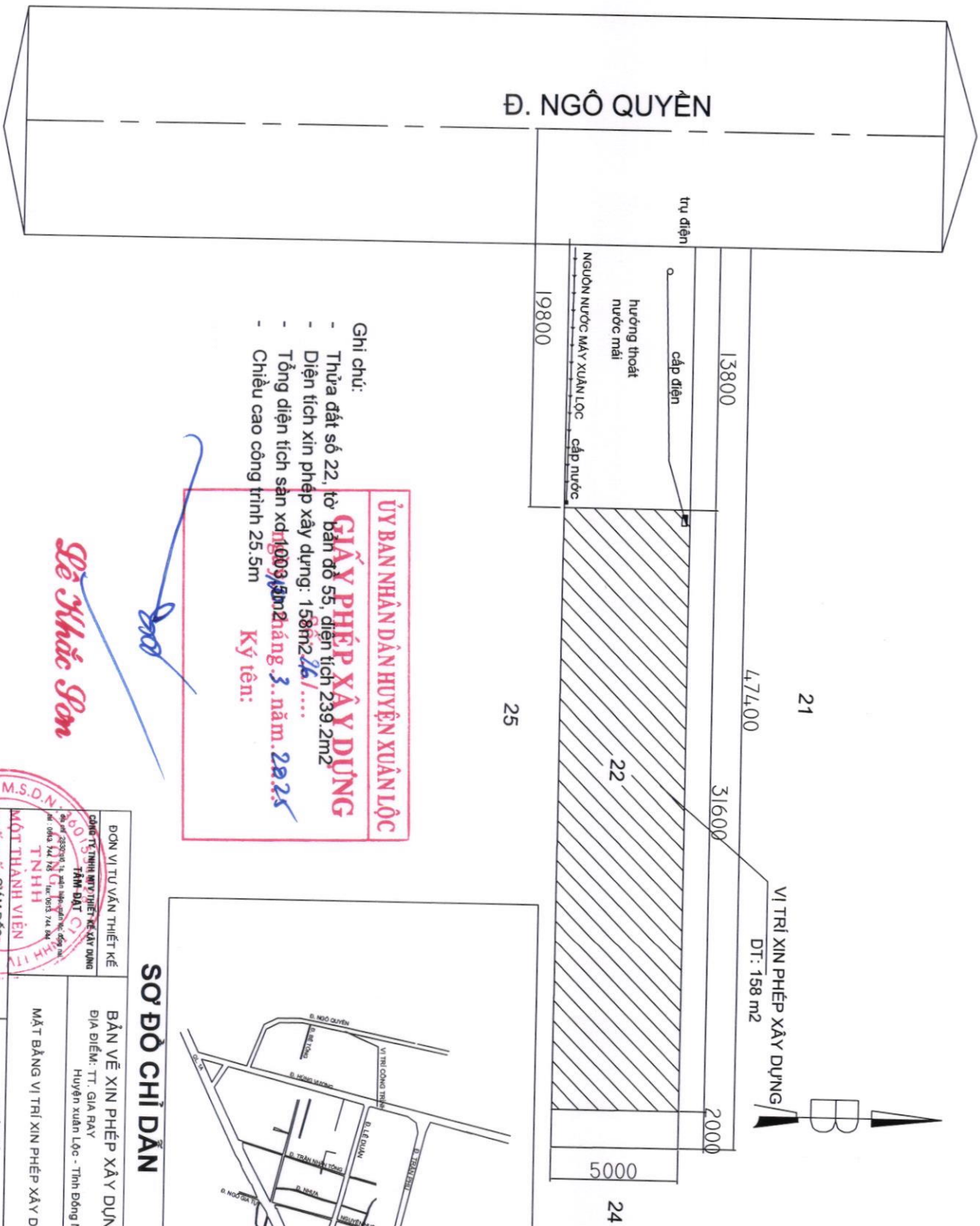

ỦY BAN NHÂN DÂN HUYỆN XUÂN LỘC
GIẤY PHÉP XÂY DỰNG
 Ghi chú:
 - Thửa đất số 22, tờ bản đồ 55, diện tích 239,2m²
 - Diện tích xin phép xây dựng: 158m² /.....
 - Tổng diện tích sàn xd: 1009,3m² /.....
 - Chiều cao công trình 25,5m
 Ký tên: *[Signature]*

Đề Xuất Sơn

SƠ ĐỒ CHỈ DẪN

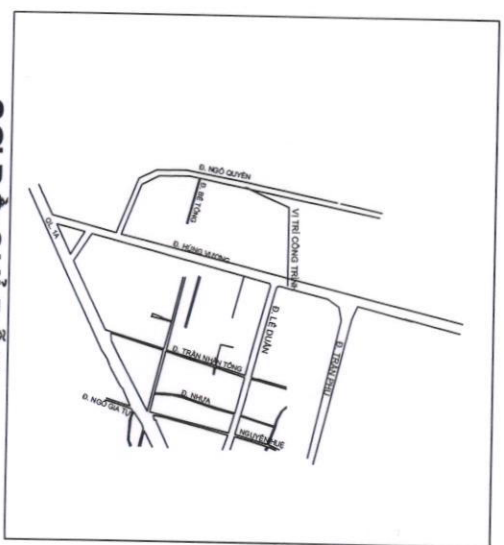

ĐƠN VỊ TƯ VẤN THIẾT KẾ CÔNG TẾ THIẾT KẾ KIẾN TRÚC TÂM ĐẤT MỘT THÀNH VIÊN THIẾT KẾ GIÁM ĐỐC <i>[Signature]</i> K.S. Nguyễn Văn Tâm		BẢN VẼ XIN PHÉP XÂY DỰNG ĐỊA ĐIỂM: TT. GIA RAY Huyện Xuân Lộc - Tỉnh Đồng Nai		BVXD NGÀY: 22/02/25 BVXP: 01
THIẾT KẾ <i>[Signature]</i>		CHỦ NHÀ <i>[Signature]</i>		LÊ THỊ NGỌC MAI

MẶT BẰNG VỊ TRÍ XIN PHÉP XÂY DỰNG

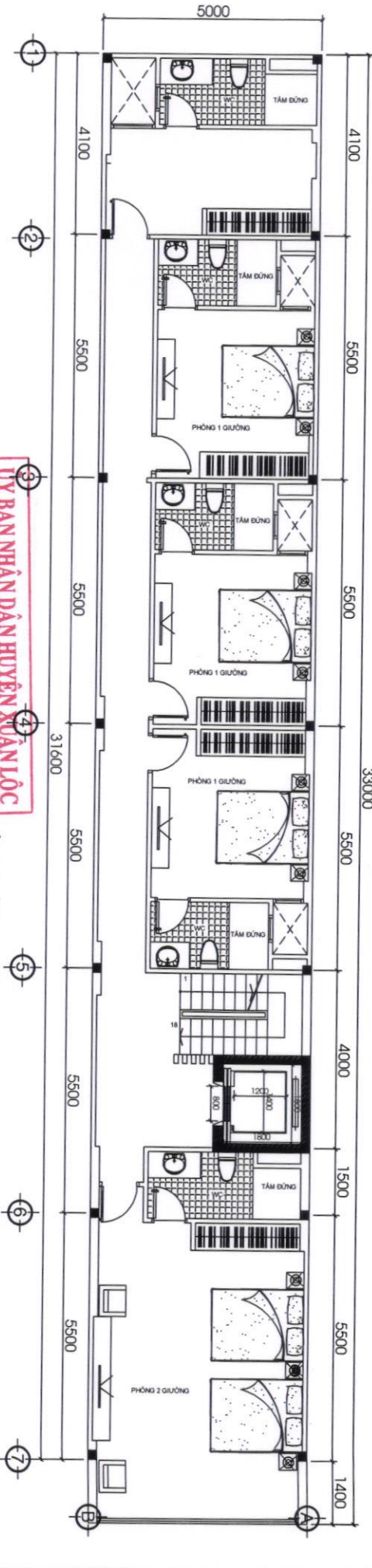
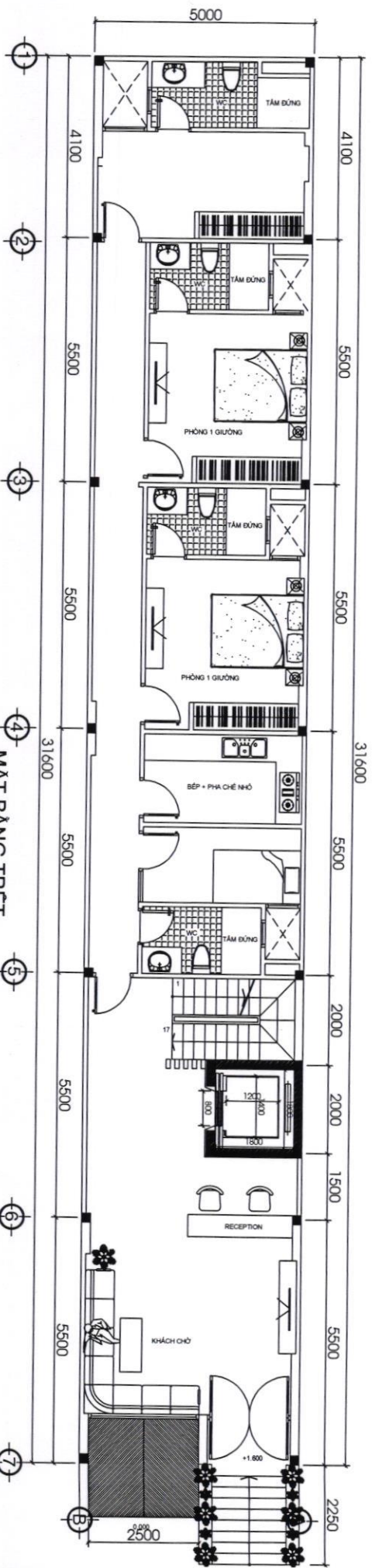

MẶT BẰNG TRỆT

MẶT BẰNG LẦU 1,2,3,4

ỦY BAN NHÂN DÂN HUYỆN XUÂN LỘC
GIẤY PHÉP XÂY DỰNG
 Số: 24/.....
 ngày 10 tháng 3 năm 2025
 Ký tên: *De Minh Sơn*

ĐƠN VỊ TƯ VẤN THIẾT KẾ CÔNG TY TNHH MỸ THIẾT VIỆT ANH DUNG TÂM ĐẠT MỘT THÀNH VIÊN THIẾT KẾ XÂY DỰNG TẦNG ĐẠT		KS. Nguyễn Văn Tâm <i>(Signature)</i>	KTS. ĐẶNG CÔNG LĨNH <i>(Signature)</i>	CHỦ NHÀ LÊ THỊ NGỌC MAI <i>(Signature)</i>
BẢN VẼ XIN PHÉP XÂY DỰNG ĐỊA ĐIỂM: TT. GIA RAY Huyện Xuân Lộc - Tỉnh Đồng Nai				
MB TRỆT - LẦU 1	BVXD NGÀY: 22/02/25 BVXP: 01			

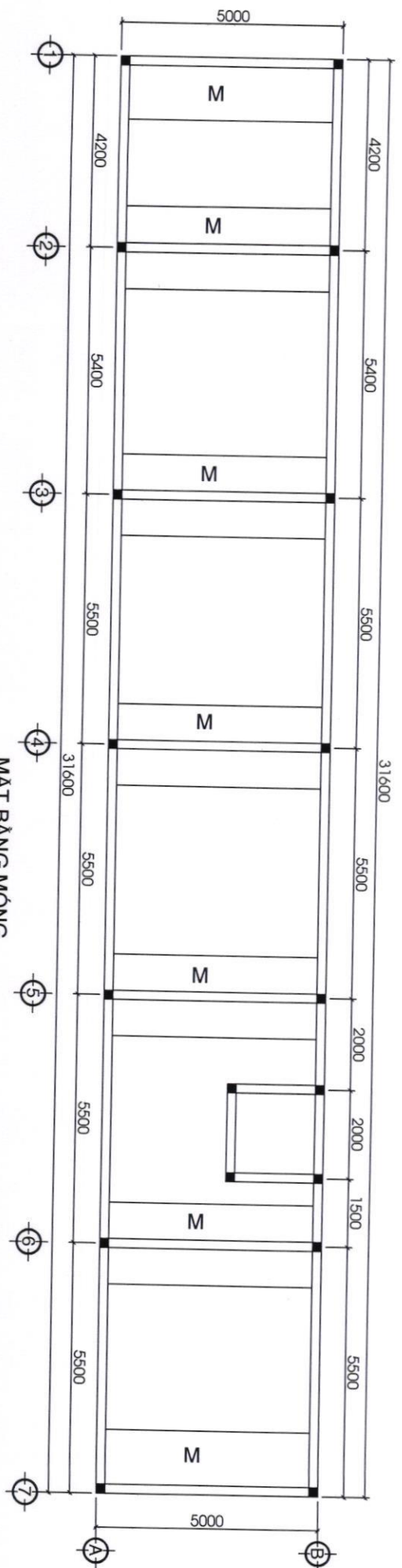

MẶT BẰNG MÔNG

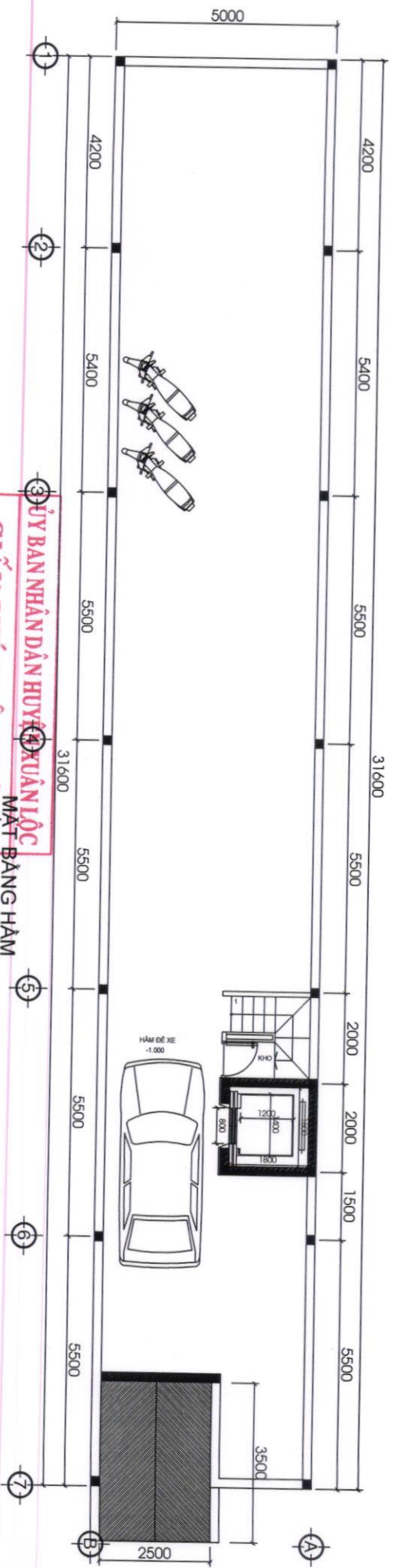

ỦY BAN NHÂN DÂN HUYỆN XUÂN LỘC
MẶT BẰNG HẦM

GIẤY PHÉP XÂY DỰNG
Số: 26/.....
ngày 10 tháng 3 năm 2022
Ký tên: Lê Khắc Sơn

ĐƠN VỊ TƯ VẤN THIẾT KẾ
CÔNG TY TNHH MỸ THIẾT KẾ XÂY DỰNG
CÔNG TÂM ĐẠT
Số 01 Phố Lê Lợi, Phường Xuân Hòa,
Thị trấn Xuân Hòa, Huyện Xuân Lộc,
Tỉnh Đồng Nai

BẢN VẼ XIN PHÉP XÂY DỰNG
ĐỊA ĐIỂM: TT. GIA RAY
Huyện Xuân Lộc - Tỉnh Đồng Nai
MB MÔNG - TẦNG HẦM
BVXD: 2/2025
BVXP: 01

TÂM Đ. GIÁM ĐỐC: [Signature]
THIẾT KẾ: [Signature]
CHỦ NHÀ: [Signature]
KS. Nguyễn Văn Tâm
KTS. ĐĂNG CÔNG LĨNH
LÊ THỊ NGỌC MAI

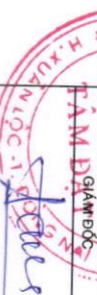

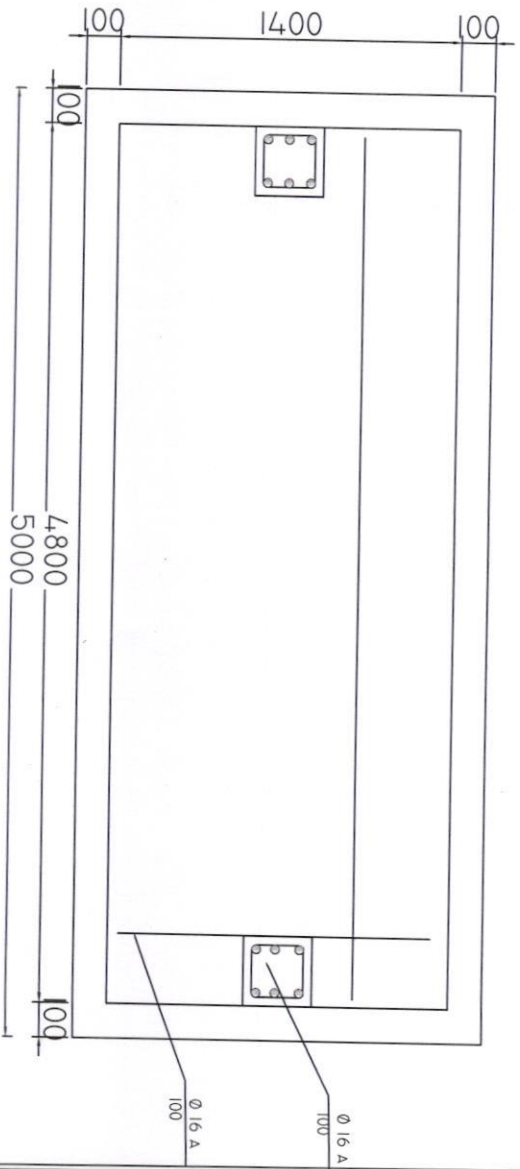
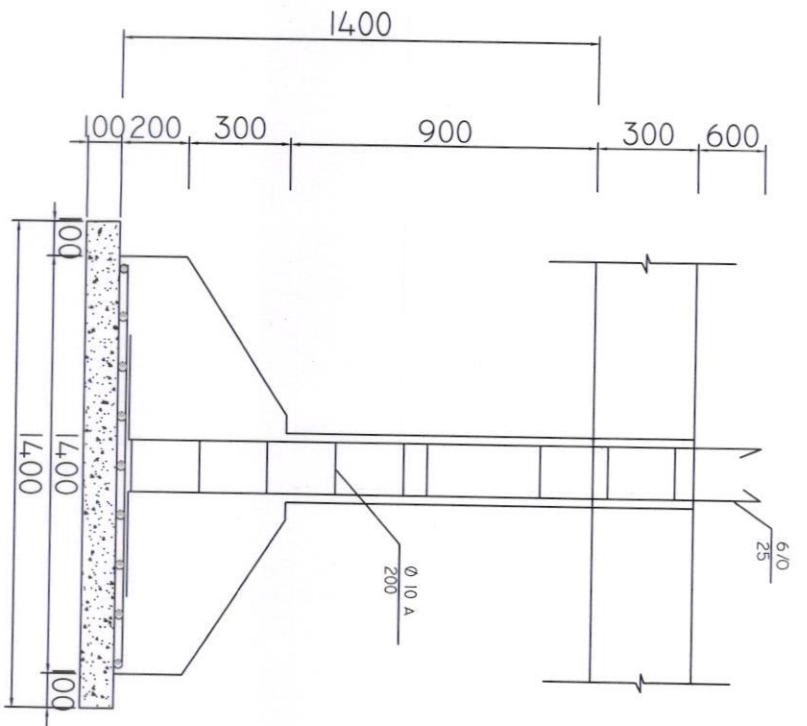

CHI TIẾT MÓNG ĐIỆN HÌNH TL: 1/20

GHI CHÚ:

- BÊ TÔNG ĐÁ 1X2 MẮC 250
- THÉP AI CÓ Ra = 2800

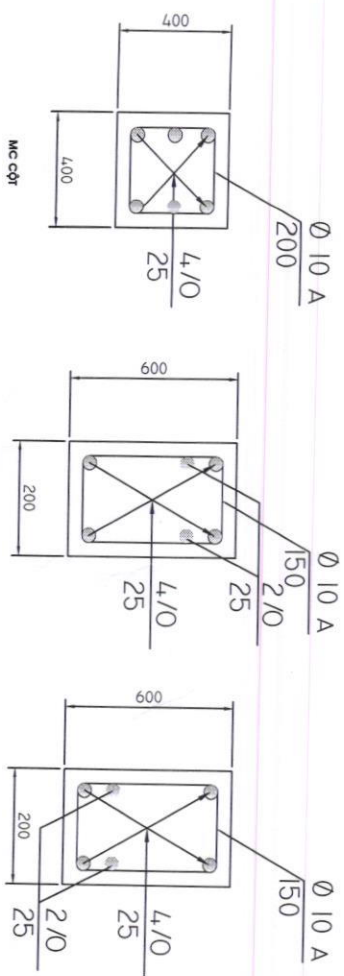

GIẤY PHÉP XÂY DỰNG
 Số: 261/...
 ngày 10. tháng 3. năm 2022
 Ký tên: *Đo Khắc Sơn*

ĐƠN VỊ: VĂN THIẾT KẾ CÔNG TY: TAM ĐẤT MỘT THÀNH VIÊN THIẾT KẾ ĐỒ SƠ H. XUÂN ĐỨC, T. BÌNH DƯƠNG K.S. Nguyễn Văn Tâm		BẢN VẼ: XIN PHÉP XÂY DỰNG ĐỊA ĐIỂM: TT. GIA BAY Huyện Xuân Lộc - Tỉnh Đồng Nai		BVXD NGÀY: 22/02/25 BVXP: 01
THIẾT KẾ <i>[Signature]</i>		CHỦ NHÀ <i>[Signature]</i> LÊ THỊ NGỌC MAI		

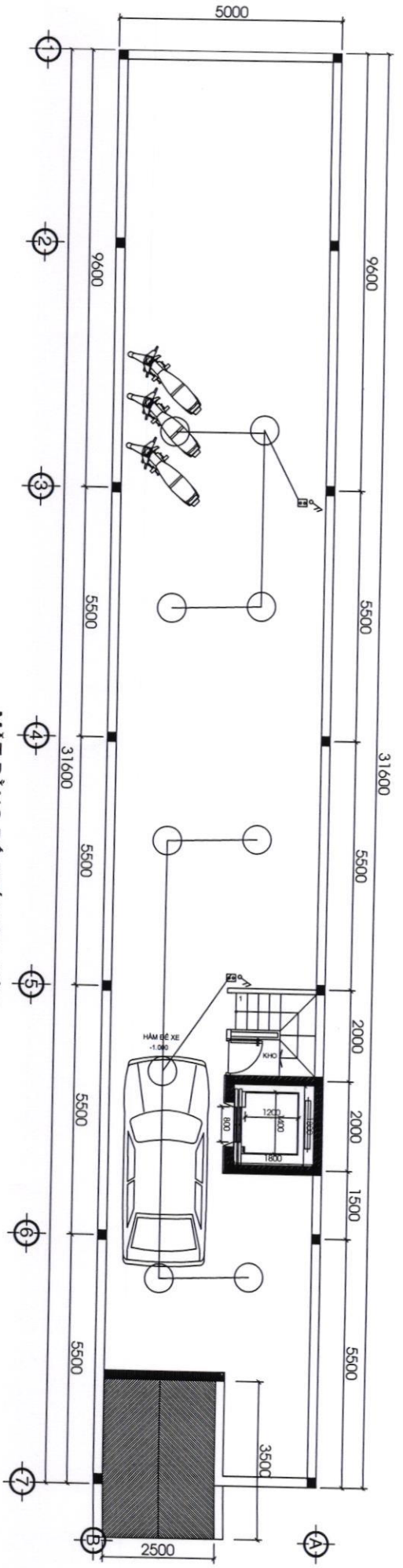

MẶT BẰNG BÓ TRÍ ĐIỆN HẠM

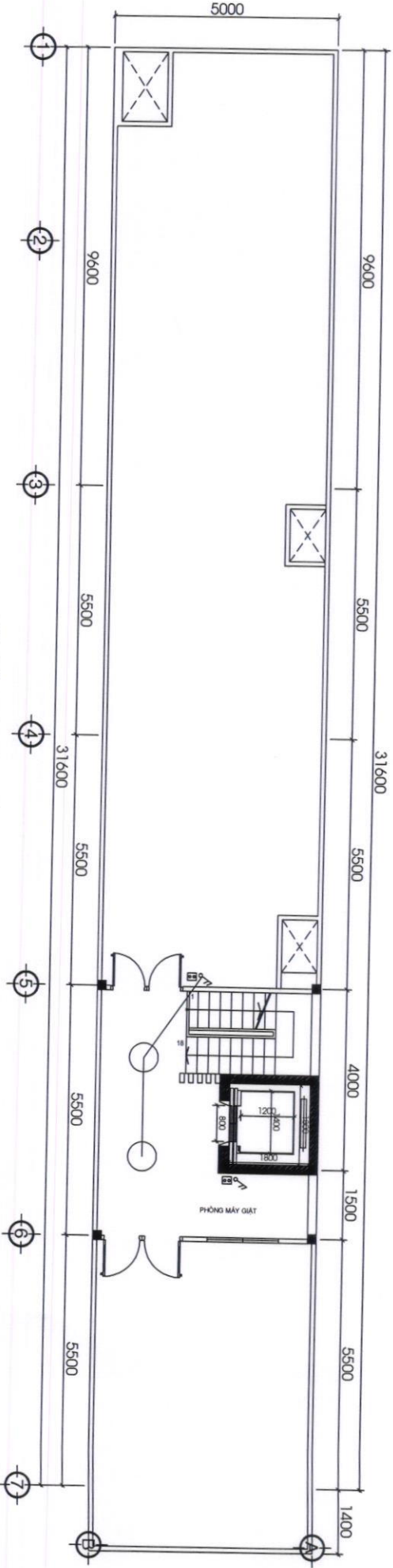

MẶT BẰNG BÓ TRÍ ĐIỆN SÀN THƯƠNG

HỢP ĐIỆN CHÍNH
 HƯỚNG CẤP ĐIỆN
 Nguồn điện sử dụng 220V/20V : 2 pha 2 dây và một dây tiếp đất được cung cấp từ lưới điện hạ thế khu vực hợp điện chính

CÔNG TÁC 2 CHIỀU CÁCH SÀN 1300
 6 CẤP CÁCH SÀN 1300

ỦY BAN NHÂN DÂN HUYỆN XUÂN LỘC

GIẤY PHÉP XÂY DỰNG

Số: 161/.....

Ký tên: *Đ. Văn Tâm*

ngày 10 tháng 3 năm 2025

Đ. Văn Tâm

ĐƠN VỊ TƯ VẤN THIẾT KẾ CÔNG TY TNHH MỸ THIẾT KẾ XÂY DỰNG 36013 TAM ĐẤT Địa chỉ: 2800 Hồ Thị Quý, Hiệp An, Quận 11, TP. HCM M: 0937747745 - U: 0933734344		BÀN VẼ XIN PHÉP XÂY DỰNG ĐỊA ĐIỂM: TT. GIÀ RAY Huyện Xuân Lộc - Tỉnh Đồng Nai		BVXD NGÀY: 22/2025
KTS. NGUYỄN VĂN TÂM		THIẾT KẾ <i>Nguyễn Văn Tâm</i>		CHỦ NHÀ <i>Nguyễn Văn Tâm</i>
KTS. ĐĂNG CÔNG LĨNH		MB BÓ TRÍ ĐIỆN HẦM - SÀN THƯƠNG		BVXP : 01
KTS. NGUYỄN VĂN TÂM		LÊ THỊ NGỌC MAI		

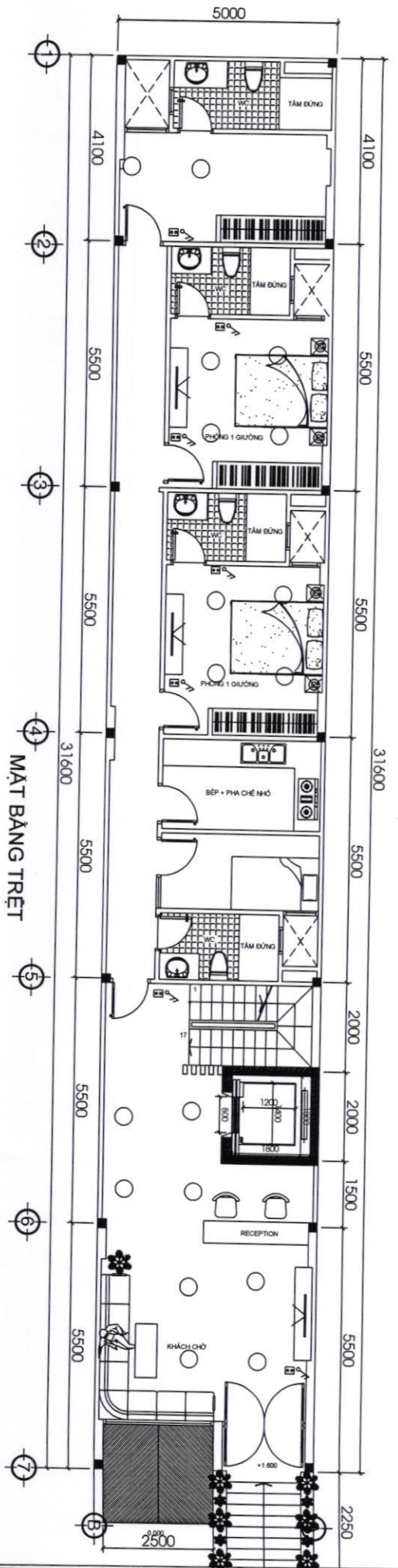

MẶT BẰNG TRỆT

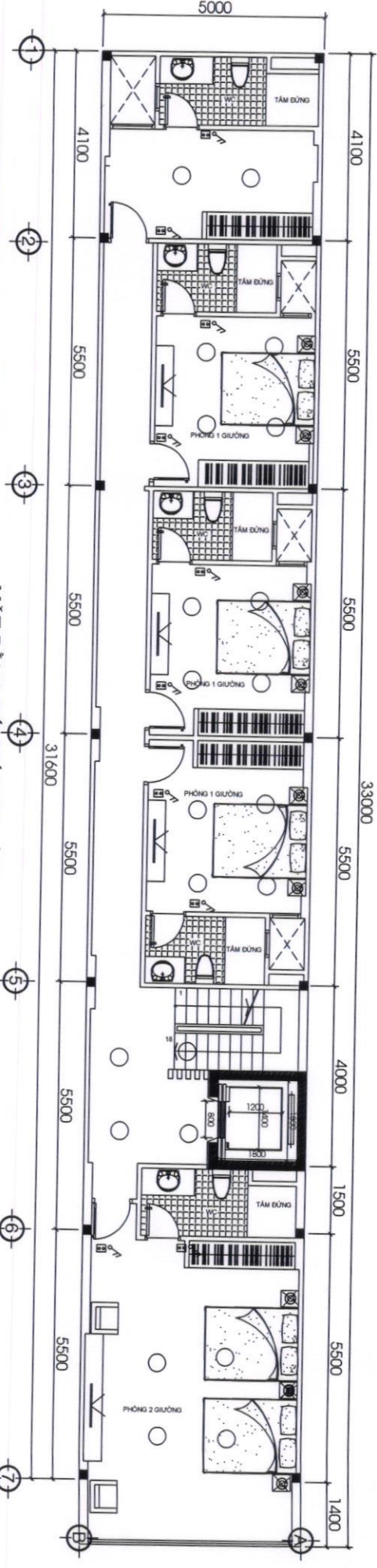

MẶT BẰNG BỐ TRÍ ĐIỆN LẦU 1, 2, 3, 4

HỢP ĐIỆN CHÍNH

HƯỚNG CẤP ĐIỆN

Nguồn điện sử dụng 220V/20V : 2 pha 2 dây và một dây tiếp đất được cung cấp từ lưới điện hạ thế khu vực hợp điện chính

CÔNG TÁC 2 CHIỀU CÁCH SÀN 1300
ở CẤP CÁCH SÀN 1300

ỦY BAN NHÂN DÂN HUYỆN XUÂN LỘC
GIẤY PHÉP XÂY DỰNG
Số 26/1.....
ngày 10 tháng 3 năm 2022
Ký tên:
Đe Khắc Sơn

ĐƠN VỊ TƯ VẤN THIẾT KẾ
CÔNG TY TNHH MỸ THIẾT KẾ XÂY DỰNG
TÂM ĐẤT
MỘT THÀNH VIÊN
THIẾT KẾ XÂM MỘ ĐỒG
TÂM ĐẤT
Số 0813 Trường Chinh, phường 14, quận Tân Phú, TP. HCM
K.S. Nguyễn Văn Tâm

BẢN VẼ XIN PHÉP XÂY DỰNG	BVXD
ĐỊA ĐIỂM: TT. GIA RAY Huyện Xuân Lộc - Tỉnh Đồng Nai	NGÀY: 9/2/2020
M.B. BỐ TRÍ ĐIỆN TRỆT - LẦU 1	BVXP : 01
THIẾT KẾ	CHỦ NHÀ
KTS. ĐẶNG CÔNG LĨNH	LÊ THỊ NGỌC MAI

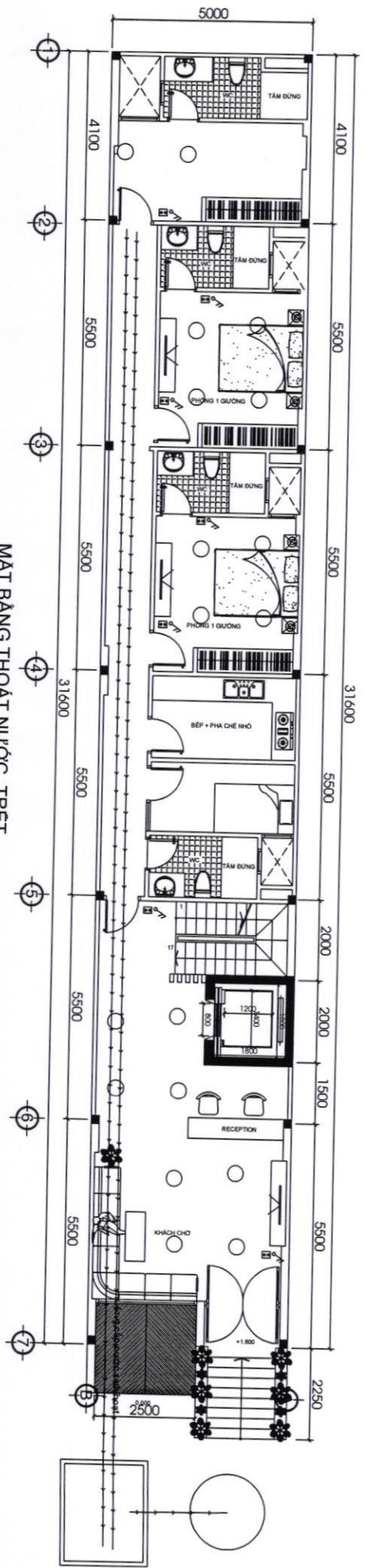

MẶT BẰNG THOÁT NƯỚC TRỆT

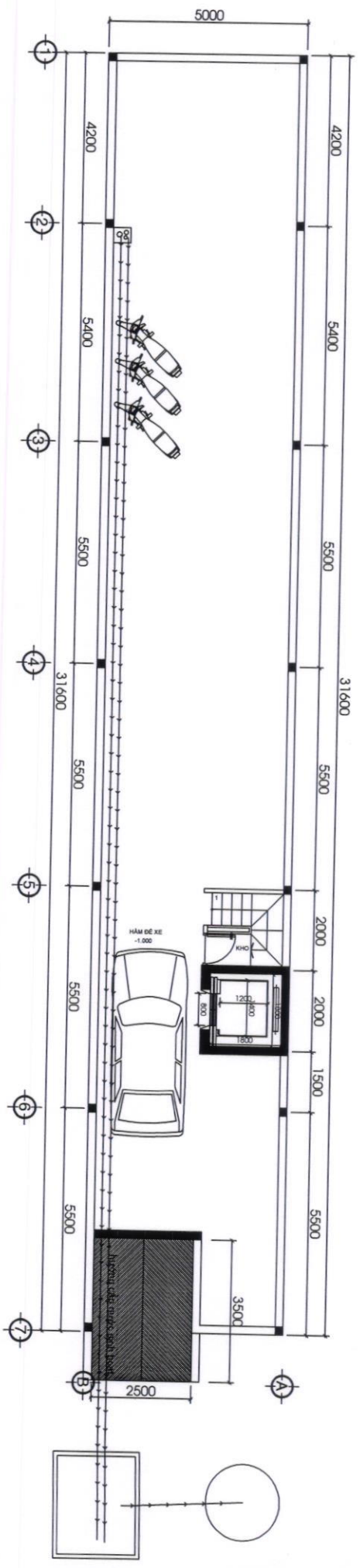

MẶT THOÁT NƯỚC HẦM

ỦY BAN NHÂN DÂN HUYỆN XUÂN LỘC
GIẤY PHÉP XÂY DỰNG
 Số: 26/.....
 ngày 10 tháng 3 năm 2025
 Ký tên: *Đe Khắc Sơn*

ĐƠN VỊ TƯ VẤN THIẾT KẾ
 CÔNG TY TNHH MỸ THIẾT KẾ MỸ DỤNG
TÂM ĐẤT
 MỘT THÀNH VIÊN
 THIẾT KẾ XÂY DỰNG
 M.S.D.N.: 30
 H. KHUẤT
 K.S. Nguyễn Văn Tâm

BẢN VẼ XIN PHÉP XÂY DỰNG		BVXD
ĐỊA ĐIỂM: TT. GIA RAY Huyện Xuân Lộc - Tỉnh Đồng Nai		NGÀY: 2/2025
MB MÔNG - TẦNG HẦM		BVXP: 01
THIẾT KẾ	<i>Mh</i>	CHỦ NHÀ
KTS. ĐĂNG CÔNG LĨNH		<i>Ngoc Mai</i>
		LÊ THỊ NGỌC MAI

TƯỜNG NGOÀI

- XÂY GẠCH ỐNG 8X8X19
- TRÁC VỮA MAC 75
- TRÉT BỘT MATIS
- SƠN NƯỚC 1 LÓT + 2 NƯỚC PHỦ MÀU XANH

TƯỜNG TRONG

- XÂY GẠCH ỐNG 8X8X19
- TRÁC VỮA MAC 75
- TRÉT BỘT MATIS
- SƠN NƯỚC 1 LÓT + 2 NƯỚC PHỦ MÀU XÁM

TƯỜNG TRONG WC

- XÂY GẠCH ỐNG 8X8X19
- TRÁC VỮA MAC 75
- TRÉT BỘT MATIS
- SƠN NƯỚC 1 LÓT + 2 NƯỚC PHỦ MÀU XÁM
- ỐP GẠCH 250 X400 CAO 1.8M

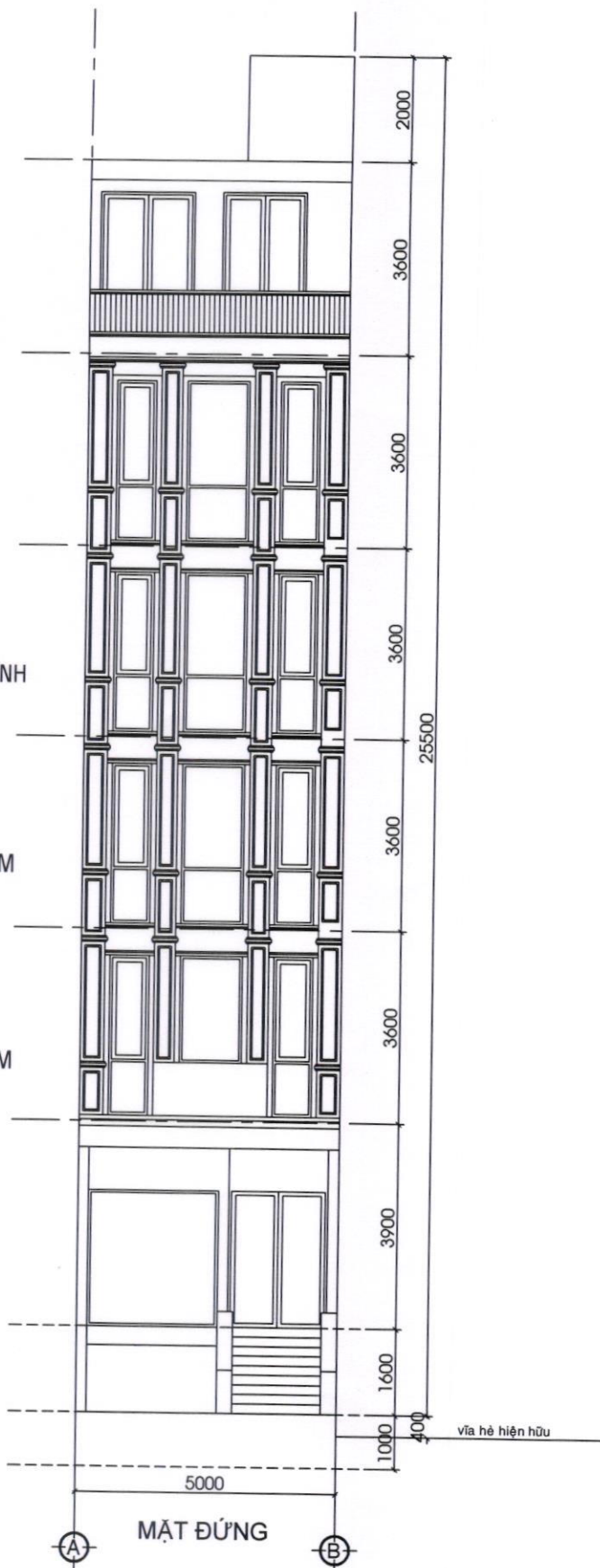

ỦY BAN NHÂN DÂN HUYỆN XUÂN LỘC
GIẤY PHÉP XÂY DỰNG
Số: 26/.....
ngày 10 tháng 3 năm 2023
Ký tên:
Đe Minh Sơn

ĐƠN VỊ TƯ VẤN THIẾT KẾ
CÔNG TY TNHH MTV THIẾT KẾ XÂY DỰNG
TÂM ĐẠT
Địa chỉ: 830 QL 1A, Xuân Lộc, Đồng Nai
ĐT: 0613 744 1745 Fax: 0613 744 844
M.S.D.N: 360153442
H. XUÂN LỘC - T. ĐỒNG NAI

BẢN VẼ XIN PHÉP XÂY DỰNG ĐỊA ĐIỂM: TT, GIA RAY Huyện Xuân Lộc - Tỉnh Đồng Nai	BVXD	
	NGÀY: 9/2020	
MẶT ĐỨNG CHÍNH	BVXP : 01	
GIÁM ĐỐC <i>[Signature]</i>	THIẾT KẾ <i>[Signature]</i>	CHỦ NHÀ <i>[Signature]</i>
KS. Nguyễn Văn Tâm	KTS. ĐẶNG CÔNG LĨNH	LÊ THỊ NGỌC MAI

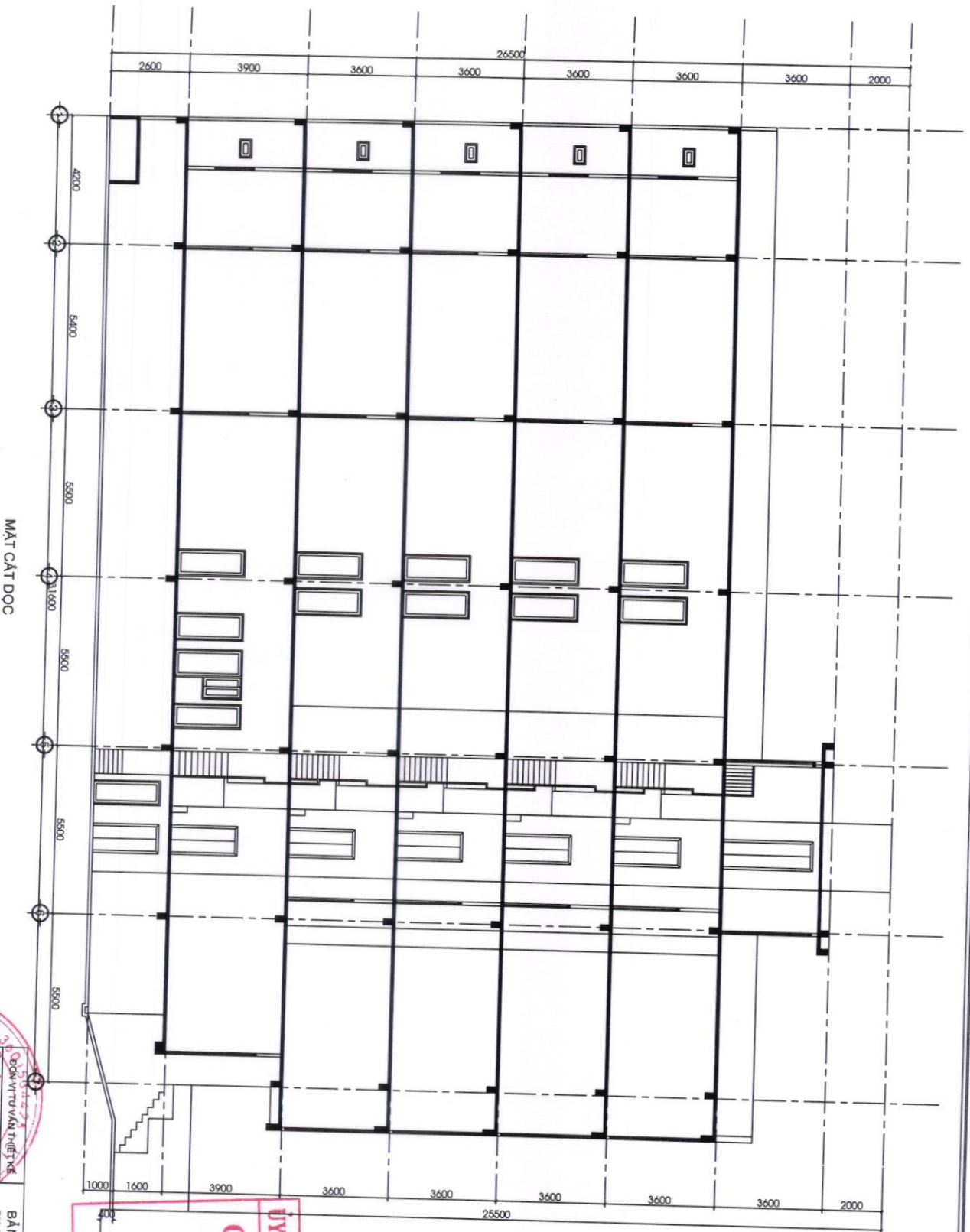

MẶT CẮT DỌC

TƯỜNG NGOÀI

- XÂY GẠCH ỐNG 8X8X19
- TRÁC Vữa MẠC 75
- TRÉT BỘT MATIS
- SƠN NƯỚC 1 LỚT + 2 NƯỚC PHỦ MÀU XANH

TƯỜNG TRONG

- XÂY GẠCH ỐNG 8X8X19
- TRÁC Vữa MẠC 75
- TRÉT BỘT MATIS
- SƠN NƯỚC 1 LỚT + 2 NƯỚC PHỦ MÀU XANH

TƯỜNG TRONG WC

- XÂY GẠCH ỐNG 8X8X19
- TRÁC Vữa MẠC 75
- TRÉT BỘT MATIS
- SƠN NƯỚC 1 LỚT + 2 NƯỚC PHỦ MÀU XANH

GIẤY PHÉP XÂY DỰNG
 Số: 261/...
 Ký tên: Lê Thị Ngọc Mai
 ngày 10 tháng 3 năm 2021

ỦY BAN NHÂN DÂN HUYỆN XUÂN LỘC
 Ông GẠCH 250 X 400 CAO 1,8M



BẢN VẼ XIN PHÉP XÂY DỰNG Địa điểm: TT. GIÀ RAY Huyện Xuân Lộc - Tỉnh Đồng Nai		BVXD
THIẾT KẾ 		NGÀY: 9/2/2020
MẶT CẮT DỌC CHỦ NHÀ 		BVXP: 01
KTS. ĐĂNG CÔNG LĨNH 		LÊ THỊ NGỌC MAI

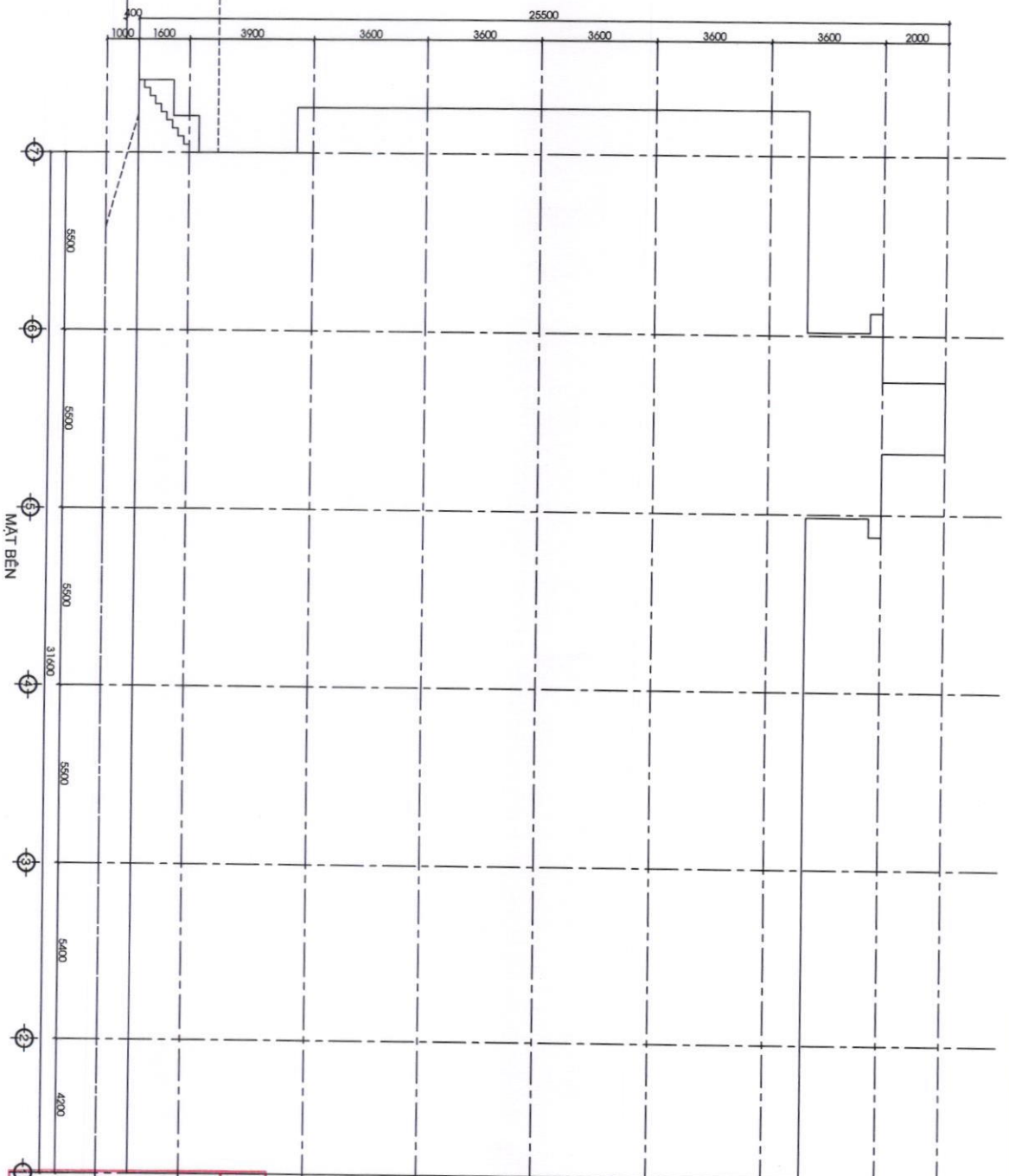

- TƯỜNG NGOÀI**
- XÂY GẠCH ÔNG 8X8X19
 - TRÁC Vữa MẮC 75
 - TRÉT BỐT MATIS
 - SƠN NƯỚC 1 LỚT + 2 NƯỚC PHỦ MÀU XANH
- TƯỜNG TRONG**
- XÂY GẠCH ÔNG 8X8X19
 - TRÁC Vữa MẮC 75
 - TRÉT BỐT MATIS
 - SƠN NƯỚC 1 LỚT + 2 NƯỚC PHỦ MÀU XAM
- TƯỜNG TRONG WC**
- XÂY GẠCH ÔNG 8X8X19
 - TRÁC Vữa MẮC 75
 - TRÉT BỐT MATIS
 - SƠN NƯỚC 1 LỚT + 2 NƯỚC PHỦ MÀU XAM
 - ÔP GẠCH 250 X400 CAO 1.8M

ỦY BAN NHÂN DÂN HUYỆN XUÂN LỘC

GIẤY PHÉP XÂY DỰNG

Số: 26/.....

ngày 14 tháng 3 năm 2025

Đo Thị Ngọc Mai

BỘ TƯ DẪN THIẾT KẾ		BỘ TƯ DẪN THIẾT KẾ	
CÔNG TY TNHH KIẾN THIỆT KẾ XÂY DỰNG		CÔNG TY TNHH KIẾN THIỆT KẾ XÂY DỰNG	
TAM BÁT		TAM BÁT	
THÀNH VIÊN		THÀNH VIÊN	
THIẾT KẾ XÂY DỰNG		THIẾT KẾ XÂY DỰNG	
TAM ĐÀ TÙNG		TAM ĐÀ TÙNG	
GIÁM ĐỐC		GIÁM ĐỐC	
MẶT DƯỜNG BÊN		MẶT DƯỜNG BÊN	
THIẾT KẾ		THIẾT KẾ	
CHỦ NHÀ		CHỦ NHÀ	
BVPD		BVPD	
NGÀY: 9/2025		NGÀY: 9/2025	
BVPX: 01		BVPX: 01	

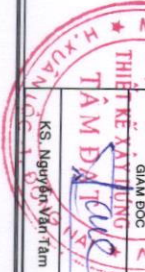

KS. Nguyễn Văn Tâm

KTS. BÀNG CÔNG LĨNH

LÊ THỊ NGỌC MAI

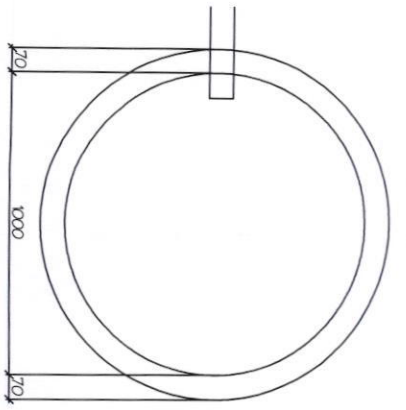

MẶT BẰNG GIẾNG THĂM

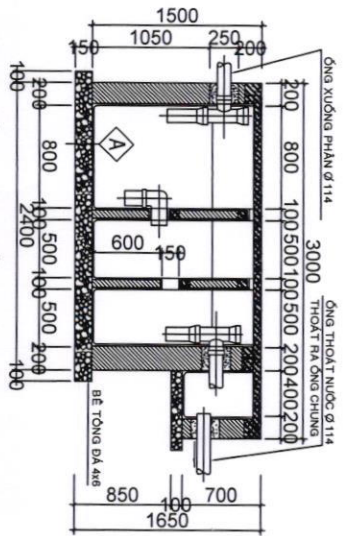

MẶT CẮT A-A BỂ TỰ HOẠI TL:1/50

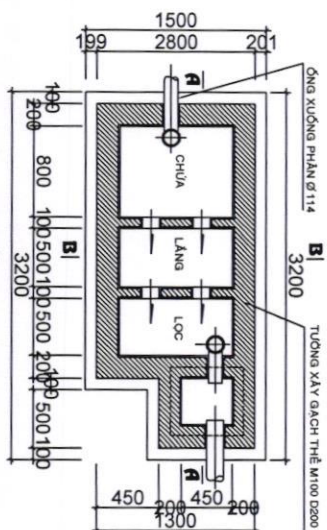

MẶT BẰNG BỂ TỰ HOẠI TL:1/50

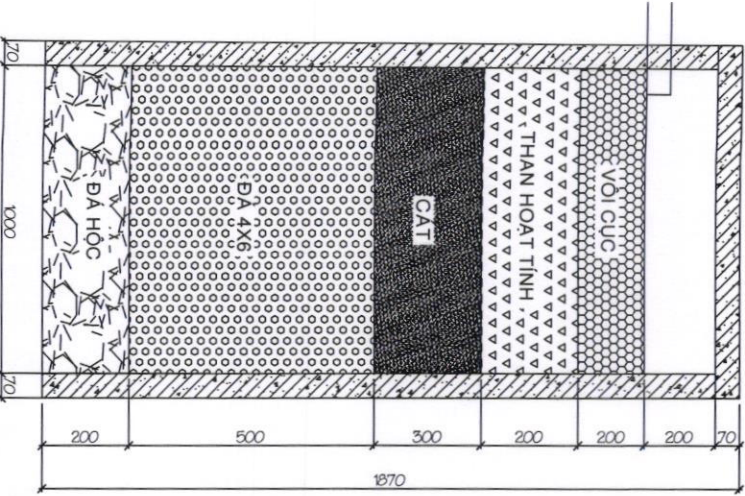

MẶT CẮT GIẾNG THĂM

ỦY BAN NHÂN DÂN HUYỆN XUÂN LỘC
GIẤY PHÉP XÂY DỰNG
 Số: 26/.....
 ngày 10. tháng 3. năm 2020
 Ký tên: Lê Minh Sơn

ĐƠN VỊ TƯ VẤN THIẾT KẾ CÔNG TY TNHH MTV THIẾT KẾ XÂY DỰNG TAM ĐẤT MỘT THÀNH VIÊN THIẾT KẾ XÂY GIẢI M.Đ.Đ.C M.S.D.N: 3015347 Địa chỉ: 2800 Phố 12, Quận Ninh Kiều, Thành Phố Cần Thơ Mã số thuế: 0313.242.344 Mã số đăng ký kinh doanh: 0313.242.344		BẢN VẼ XIN PHÉP XÂY DỰNG ĐỊA ĐIỂM: TT. GIA RAY Huyện Xuân Lộc - Tỉnh Đồng Nai		BVXD NGÀY: 9/2020 BVXP: 01	
KS. Nguyễn Văn Tâm		THIẾT KẾ		CHỦ NHÀ	
KTS. ĐẶNG CÔNG LĨNH					
KTS. Nguyễn Văn Tâm		KTS. ĐẶNG CÔNG LĨNH		LÊ THỊ NGỌC MAI	