

Xuân Lộc, ngày .10... tháng .3.. năm 2025

GIẤY PHÉP XÂY DỰNG CÓ THỜI HẠN

Số: .27.../GPXDT

- Cấp cho bà: Nguyễn Thị Hiền.
 - Địa chỉ: Khu Phố 5, thị trấn Gia Ray, huyện Xuân Lộc, tỉnh Đồng Nai.
- Được phép xây dựng công trình: Nhà ở riêng lẻ.
 - Theo thiết kế: Theo bản vẽ thiết kế đính kèm.
 - Do: Chủ đầu tư tự lập hồ sơ thiết kế.
 - Gồm các nội dung sau:
 - Vị trí xây dựng: Thửa đất số 275, tờ bản đồ số 63; đường Nguyễn Huệ, khu phố 5, thị trấn Gia Ray, huyện Xuân Lộc, tỉnh Đồng Nai. Diện tích đất 516,5m²; trong đó 200m² là đất ở tại đô thị (Vị trí xin phép xây dựng nằm trong Quy hoạch đất ở dự án theo Quy hoạch chi tiết xây dựng tỷ lệ 1/500 Khu dân cư có bố trí tái định cư hai bên đường trục chính thị trấn Gia Ray đã được UBND tỉnh Đồng Nai phê duyệt tại Quyết định 505/QĐ-UBND ngày 04/12/2008). Vị trí xây dựng cách tim đường Nguyễn Huệ 11,5m.
 - Cốt nền xây dựng công trình: 0,3m so với mặt đường Nguyễn Huệ.
 - Mật độ xây dựng: 50%.
 - Hệ số sử dụng đất: 0,19.
 - Chỉ giới đường đỏ, chỉ giới xây dựng: 8,5m tính từ tim đường Nguyễn Huệ.
 - Màu sắc công trình: Màu trắng.
 - Diện tích xây dựng (tầng trệt): 100m².
 - Tổng diện tích sàn: 100m².
 - Chiều cao tầng: 4m.
 - Chiều cao công trình: 6,5m (tính từ nền đến đỉnh mái nhà); số tầng: 01 tầng.
- Giấy tờ về quyền sử dụng đất: Giấy chứng nhận quyền sử dụng đất số DP 953784 do Văn phòng đăng ký đất đai tỉnh Đồng Nai cấp ngày 02/10/2024.
- Công trình được tồn tại đến: **Khi nhà nước thực hiện quy hoạch.**
- Chủ đầu tư phải tự dỡ bỏ công trình, không được đòi hỏi bồi thường phần công trình xây dựng theo giấy phép xây dựng có thời hạn khi Nhà nước thực hiện quy hoạch theo thời hạn ghi trong giấy phép được cấp.
- Giấy phép này có hiệu lực khởi công xây dựng trong thời hạn 12 tháng kể từ ngày cấp; Quá thời hạn trên thì phải đề nghị gia hạn giấy phép xây dựng./.

Nơi nhận:

- Bà: Nguyễn Thị Hiền;
- Chi cục thuế;
- UBND thị trấn Gia Ray;
- BBT Trang thông tin điện tử huyện;
- Lưu: UBND huyện, KHTHĐT (H),
- "Bộ phận tiếp nhận và trả kết quả huyện".

TM. ỦY BAN NHÂN DÂN
KT. CHỦ TỊCH
PHÓ CHỦ TỊCH



Lê Khắc Sơn

CHỦ ĐẦU TƯ PHẢI THỰC HIỆN CÁC NỘI DUNG SAU ĐÂY:

1. Phải hoàn toàn chịu trách nhiệm trước pháp luật nếu xâm phạm các quyền hợp pháp của các chủ sở hữu liền kề.
2. Phải thực hiện đúng các quy định của pháp luật về đất đai, về đầu tư xây dựng và Giấy phép xây dựng này.
3. Thực hiện thông báo khởi công xây dựng công trình theo quy định.
4. Xuất trình Giấy phép xây dựng cho cơ quan có thẩm quyền khi được yêu cầu theo quy định của pháp luật và treo biển báo tại địa điểm xây dựng theo quy định.
5. Khi điều chỉnh thiết kế làm thay đổi một trong các nội dung quy định tại khoản 1 Điều 98 Luật Xây dựng năm 2014 thì phải đề nghị điều chỉnh giấy phép xây dựng và chờ quyết định của cơ quan cấp giấy phép.

ĐIỀU CHỈNH GIẤY PHÉP

1. Nội dung điều chỉnh:.....

2. Thời gian có hiệu lực của giấy phép:.....

Xuân Lộc, ngày tháng năm 20.....

**TM. ỦY BAN NHÂN DÂN
CHỦ TỊCH**

HỒ SƠ THIẾT KẾ XIN PHÉP XÂY DỰNG

CÔNG TRÌNH:

NHÀ Ở GIA ĐÌNH

ĐỊA ĐIỂM XÂY DỰNG:

THỊ TRẤN GIA RAY - HUYỆN XUÂN LỘC

CHỦ ĐẦU TƯ:

NGUYỄN THỊ HIỀN

THÁNG 02/2025

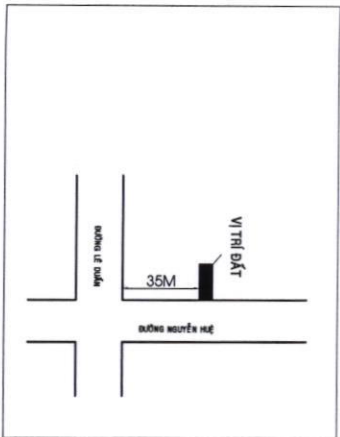

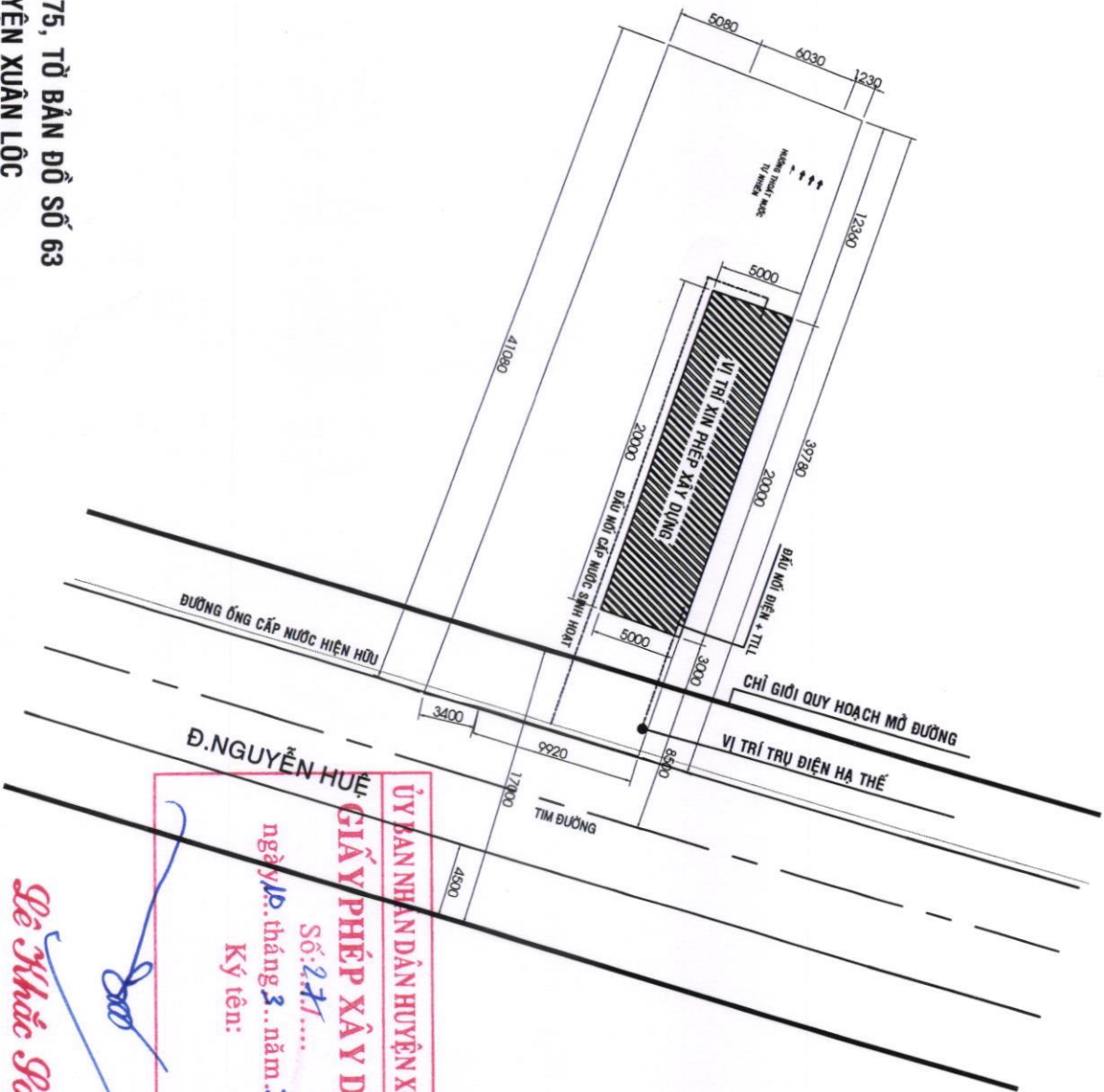

SƠ ĐỒ VỊ TRÍ ĐẤT



- GHI CHÚ:**
- CHỦ NHÀ: NGUYỄN THỊ HIỀN
 - VỊ TRÍ XÂY DỰNG: THỦA ĐẤT SỐ 275, TỜ BẢN ĐỒ SỐ 63
 - ĐỊA ĐIỂM: THỊ TRẤN GIA RAY, HUYỆN XUÂN LỘC
 - DIỆN TÍCH XÂY DỰNG: 100M²
 - TỔNG DIỆN TÍCH SÀN XÂY DỰNG: 100M²
 - DO CHỦ NHÀ TỰ LẬP HỒ SƠ THIẾT KẾ

MẶT BẰNG TỔNG THỂ & VỊ TRÍ XÂY DỰNG

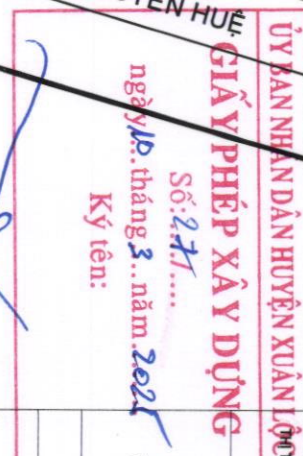
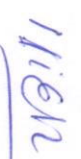
TL 1/200

BẢN VẼ XIN PHÉP XÂY DỰNG	
CÔNG TRÌNH :	NHÀ Ở GIA ĐÌNH
ĐỊA CHỈ :	Thị trấn Gia Ray - Xuân Lộc - Đồng Nai
ỦY BAN NHÂN DÂN HUYỆN XUÂN LỘC	
GIẤY PHÉP XÂY DỰNG	
Số: 275/.....	
ngày 10 tháng 3 năm 2025	
Ký tên:	
 	
MẶT BẰNG TỔNG THỂ, VỊ TRÍ XÂY DỰNG CÔNG TRÌNH	
CHỦ ĐẦU TƯ	
 NGUYỄN THỊ HIỀN	
 XRPXD	
NGÀY HOÀN THÀNH	02/2025

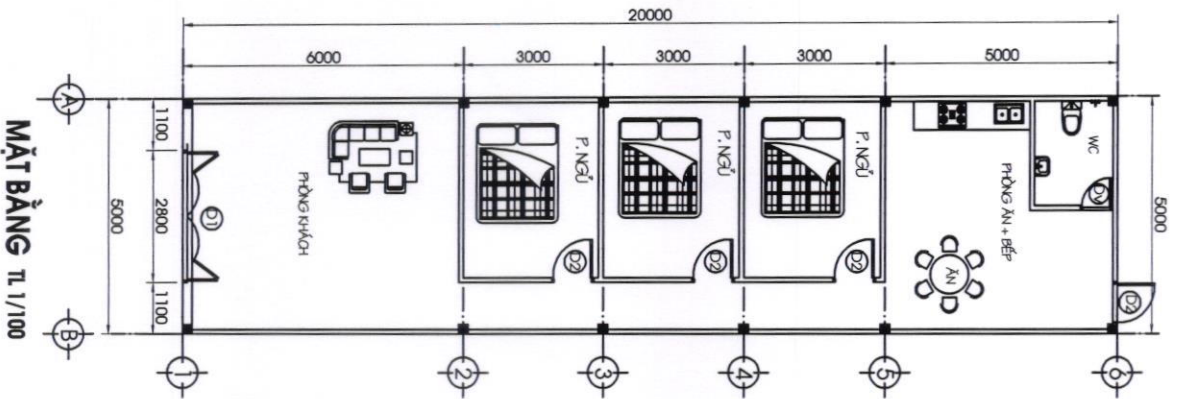

MẶT BẰNG TL 1/100

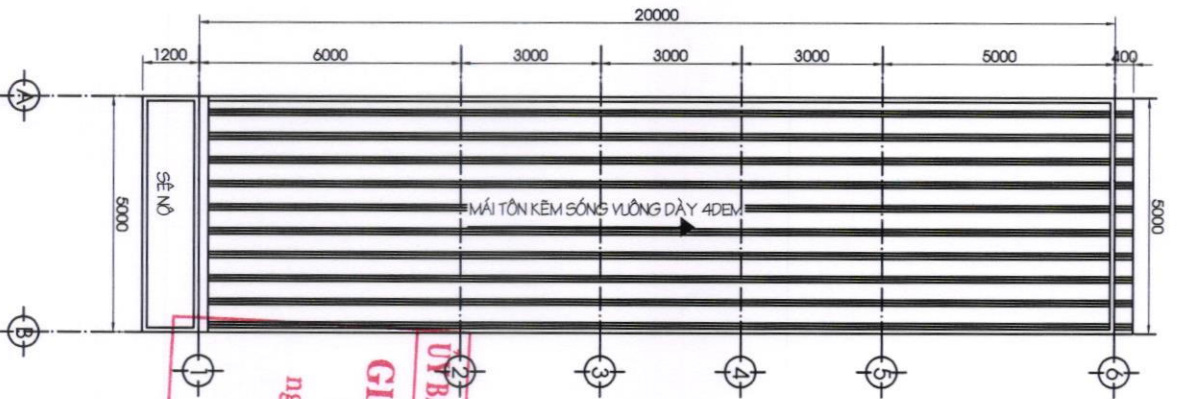

MẶT BẰNG MÁI TL 1/100

ỦY BAN NHÂN DÂN HUYỆN XUÂN LỘC
GIẤY PHÉP XÂY DỰNG
 Số: 2.71.....
 ngày 10. tháng 3. năm 2021
 Ký tên:
Đe Minh Sơn

BẢN VẼ
XIN PHÉP XÂY DỰNG

CÔNG TRÌNH : NHÀ Ở GIA ĐÌNH

ĐỊA CHỈ :
THỊ TRẤN GIA BAY - XUÂN LỘC - ĐỒNG NAI

MẶT BẰNG + MÁI

CHỦ ĐẦU TƯ

NGUYỄN THỊ HIỀN

XPXD

NGÀY HOÀN THÀNH 02/2025

- SE NƠ**
- LĂNG VẠM MẮC 100 DÂY 30
 - KẾT HỢP PHỤ GIA CHỐNG THÂM
 - SÀN BÊ TÔNG ĐÀ 1X1 MẮC 200 DÂY 100
 - TRÁT TRẦN VXM MẮC 75 DÂY 10
 - TRẦN SƠN NƯỚC MÀU HỒNG

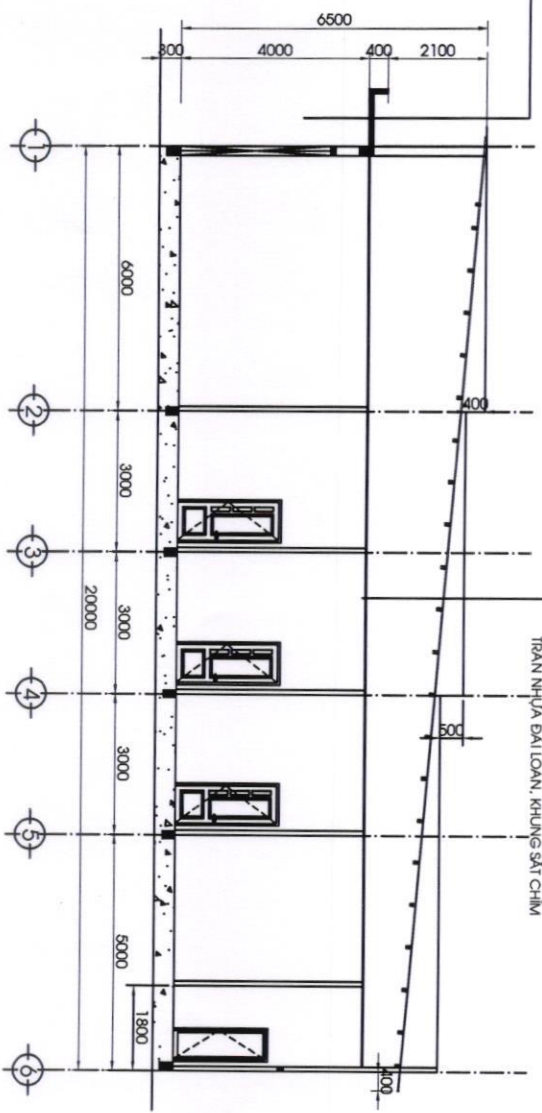

- M1**
- MÀU LỚP TOLE SÔNG VƯỢNG DÂY 4 DZEM
 - XÀ GỖ SẮT C 60X 120 CÁCH KHÔNG 6= 900
 - XÂY TƯỜNG THU HỒI
 - TRẦN NHỰA ĐÀI LOAN, KHUNG SẮT CHIM

MẶT CẮT A-A (CẮT ĐỌC NHÀ) TL 1/100

- NỀN VẾ SINH :**
- NỀN LÁT GẠCH CERAMIC NHẢM (250X250)
 - LỚP Vữa LỚT DÀY 20 MẮC 75
 - LỚP BT ĐÀ 400X0 MẮC 100
 - LỚP ĐẤT PHA CÁT TƯƠI NƯỚC ĐÀM KỶ
 - ĐÁT TỰ NHIÊN
- ◇** - TƯỜNG WC ĐP GẠCH CERAMIC 200X250

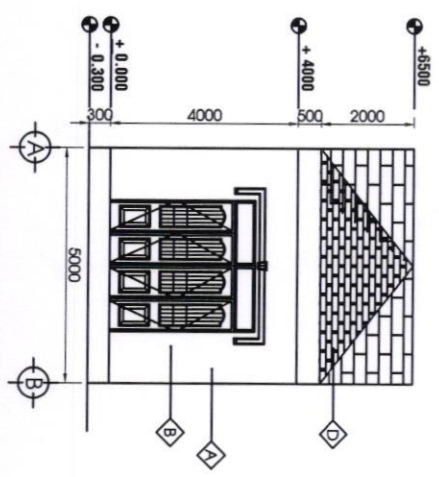

MẶT ĐỪNG CHÍNH TL 1/100

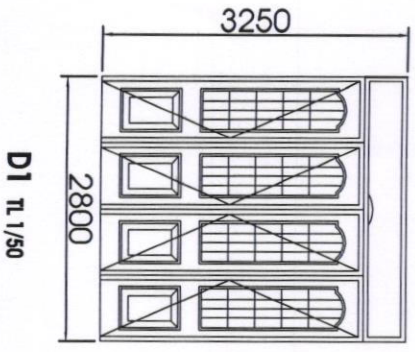

D1 TL 1/50

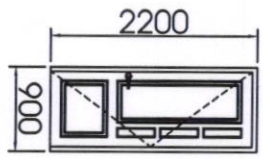

D2

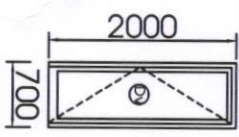

- ◇** - TƯỜNG TRÁT Vữa HOÀN THIỆN DÂY 15
- TƯỜNG BÊN NGOÀI SƠN NƯỚC MÀU TRẮNG
- TƯỜNG BÊN TRONG SƠN NƯỚC MÀU TRẮNG
- ◇** CỬA SẮT SƠN ĐÀ ĐÀM KỶ
- ◇** ĐP GẠCH TRẮNG TRẾ ĐỀNG VXM 600X600

- ◇** **NỀN NHÀ**
- NỀN LÁT GẠCH CERAMIC (600X600)
 - LỚP Vữa LỚT DÀY 20 MẮC 75
 - LỚP BT ĐÀ 400X0 MẮC 100 DÂY 100
 - LỚP ĐẤT PHA CÁT TƯƠI NƯỚC ĐÀM KỶ
 - ĐÁT TỰ NHIÊN

ỦY BAN NHÂN DÂN HUYỆN XUÂN LỘC

GIẤY PHÉP XÂY DỰNG

Số: **241**.....

ngày **10** tháng **3** năm **2025**

Ký tên: **Đe Khắc Sơn**

BẢN VẼ XIN PHÉP XÂY DỰNG	CÔNG TRÌNH : NHÀ Ở GIA ĐÌNH
CHỦ ĐẦU TƯ	ĐỊA CHỈ :
NGUYỄN THỊ HIỀN	THỊ TRẤN GIA RAY - XUÂN LỘC - BẮNG MÀI
XPXD	MẶT CẮT ĐỌC NHÀ
NGÀY HOÀN THÀNH 02/2025	MẶT ĐỪNG CHÍNH

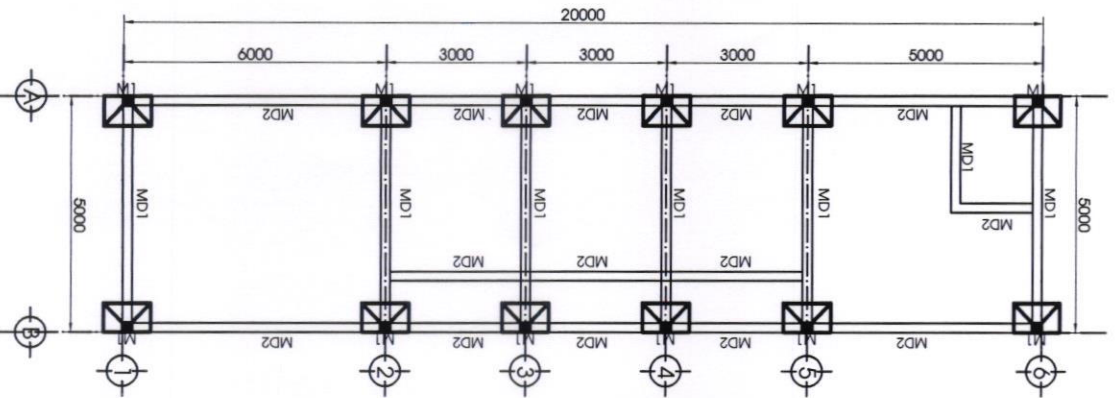

MẶT BẰNG MÓNG TL: 1/100

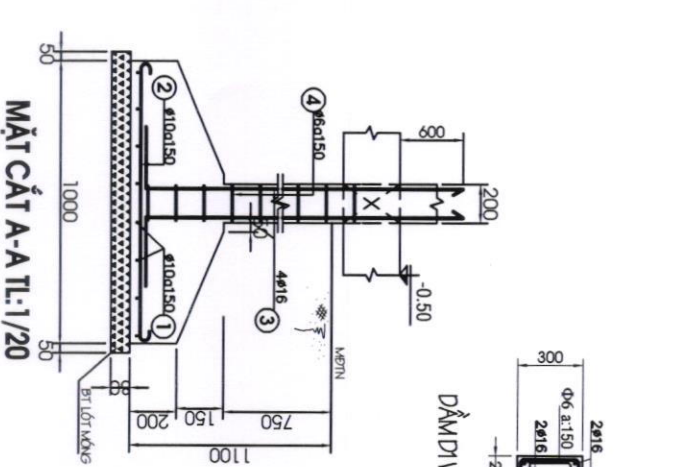

MẶT CẮT A-A TL: 1/20

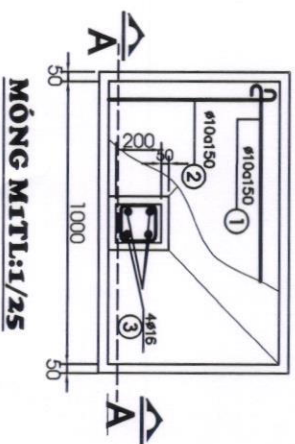

MÓNG MTL: 1/25

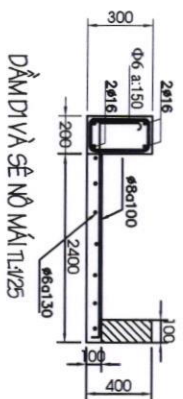

DẦM D1 VÀ SÊ NỒ MẶT TL: 1/25

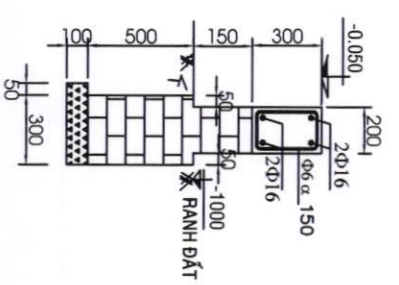

MD-2: TL: 1/20

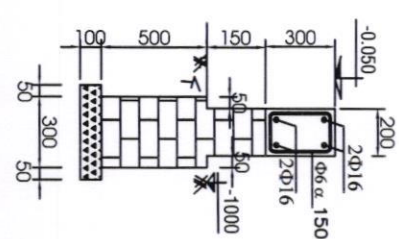

MD-1: TL: 1/20

DẦM C50 M500x1000 HỖ DÀN HUYỆN XUÂN LỘC

GIẤY PHÉP XÂY DỰNG
 Số: 247/.....
 Ngày 10 tháng 3 năm 2025
 Ký tên: Lê Khắc Sơn

GIẢNG TƯỜNG TL: 1/25

BẢN VẼ
 XIN PHÉP XÂY DỰNG

CÔNG TRÌNH: NHÀ Ở GIA ĐÌNH

ĐỊA CHỈ: THỊ TRẤN GIA BAY - XUÂN LỘC - BẮC NAI

MẶT BẰNG CHI TIẾT MÓNG

CHỦ ĐẦU TƯ

181612

NGUYỄN THỊ HIỀN

XPXD

NGÀY HOÀN THÀNH 02/2025

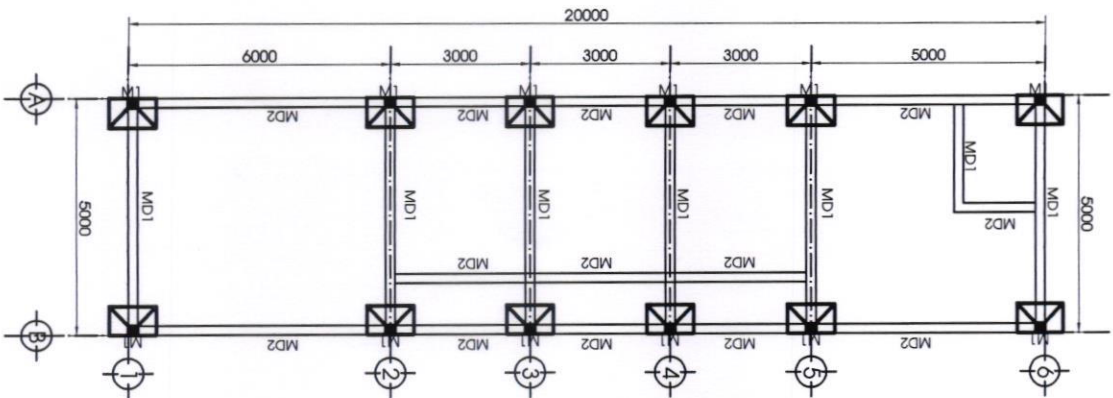

MẶT BẰNG MÓNG TL:1/100

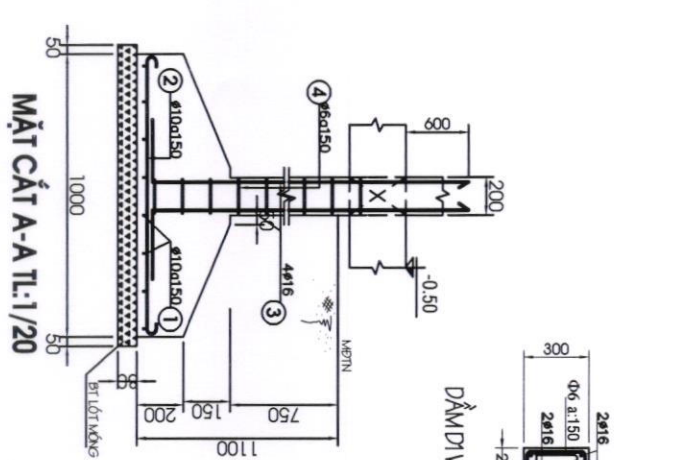

MẶT CẮT A-A TL:1/20

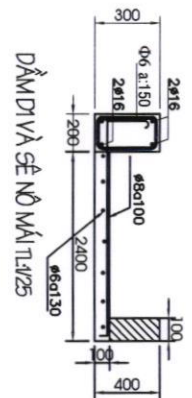

DẪM DÂY VÀ SẾ NỖ MẶT TL:1/25

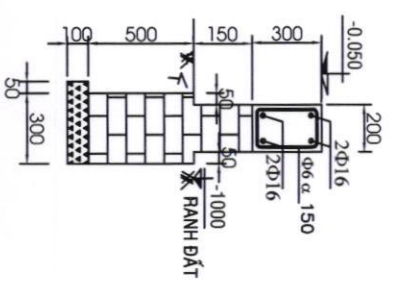

MD-2: TL:1/20

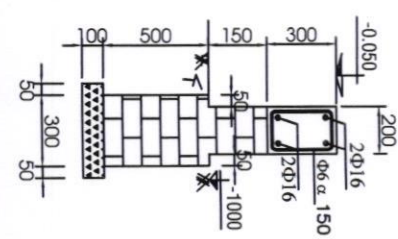

MD-1: TL:1/20

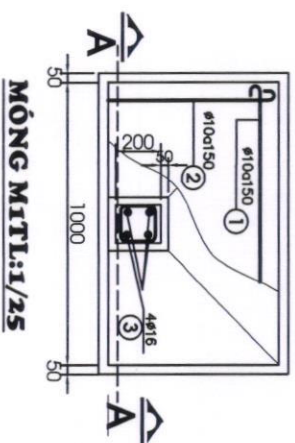

MÓNG M.T.L:1/25

DẪM CỘT VÀ SẾ NỖ

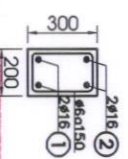

GIẤY PHÉP XÂY DỰNG
 Số: 241/...
 Ngày 10 tháng 3 năm 2025
 Ký tên: *Đe Khắc Sơn*
 ĐAI. 046.62.200

GIẢNG TƯỜNG TL:1/25

BẢN VẼ XIN PHÉP XÂY DỰNG	
CÔNG TRÌNH:	NHÀ Ở GIA ĐÌNH
ĐỊA CHỈ:	THỊ TRẤN GIA RAY - XUÂN LỘC - ĐỒNG NAI
MẶT BẰNG CHI TIẾT MÓNG	
CHỦ ĐẦU TƯ	
NGUYỄN THỊ HIỀN	
XPXD	
NGÀY HOÀN THÀNH	02/2025

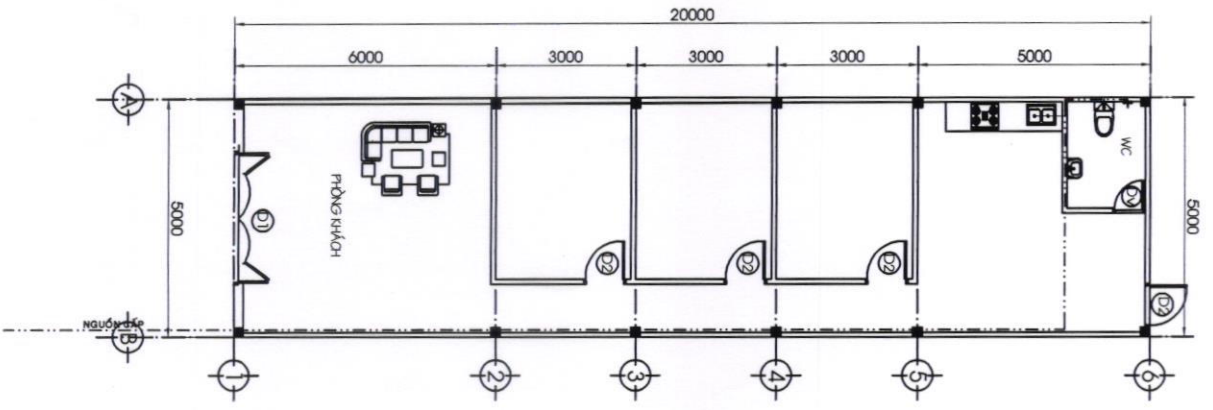

MẶT BẰNG CẤP NƯỚC TL 1/100

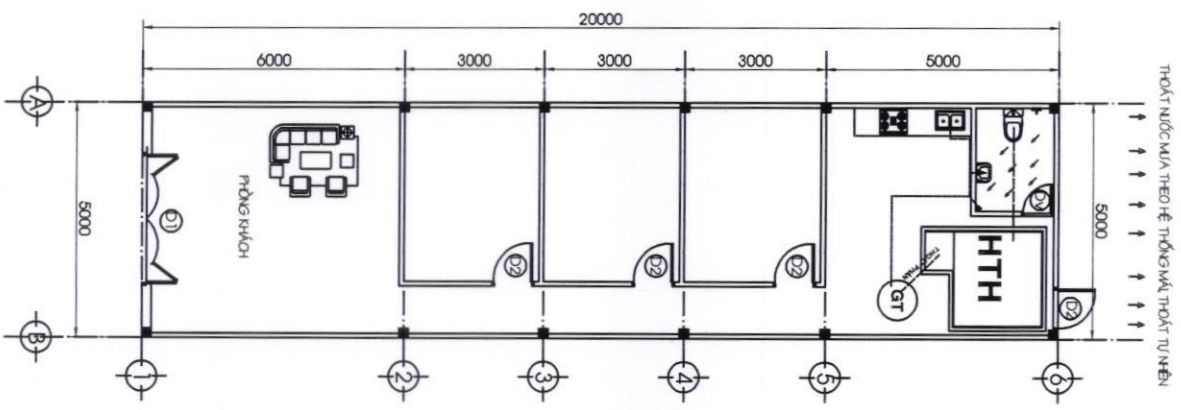

MẶT BẰNG THOÁT NƯỚC MƯA, NƯỚC THẢI

- — — — — ỚNG NƯỚC CẤP VÀO BỐN Φ 34
- — — — — ỚNG NƯỚC CẤP TBSD Φ 27
- - - - - ỚNG THOÁT NƯỚC SH
- — — — — ỚNG NƯỚC THOÁT CỦA BỐN XÍ

CHỦ THÍCH HỆ THỐNG CẤP

THOÁT NƯỚC:

- NGUỒN NƯỚC ĐƯỢC LẤY TỰ HỆ THỐNG GIẾNG KHOAN: BƠM TRỰC TIẾP.
- THOÁT NƯỚC MƯA THEO HỆ THỐNG THOÁT NƯỚC MẶT TỰ NHIÊN.
- NƯỚC THẢI TỰ CHẬU XÍ ĐƯỢC CHUYỂN VỀ HTH XỬ LÝ TRƯỚC KHI CHUYỂN QUA GIẾNG THẨM
- THOÁT NƯỚC SINH HOẠT ĐƯA TRỰC TIẾP VỀ GIẾNG THẨM
- ỚNG CẤP NƯỚC CHÍNH Φ 34, CẤP NƯỚC ĐẾN THIẾT BỊ Φ 27
- ỚNG THOÁT NƯỚC MƯA NHỰA PVC Φ 90
- ỚNG THOÁT PHÂN NHỰA PVC Φ 90, THOÁT NƯỚC SINH HOẠT PVC Φ 60.

ỦY BAN NHÂN DÂN HUYỆN XUÂN LỘC

GIẤY PHÉP XÂY DỰNG

Số: **241**.....

ngày **10** tháng **3** năm **2025**

Ký tên: *Đo Minh Sơn*

BẢN VẼ
XIN PHÉP XÂY DỰNG

CÔNG TRÌNH: NHÀ Ở GIA ĐÌNH

Địa chỉ: **THỊ TRẤN GIA BAY - XUÂN LỘC - ĐỒNG NAI**

MẶT BẰNG CẤP THOÁT NƯỚC

CHỦ ĐẦU TƯ

HTIEM

NGUYỄN THỊ HIỀN

XPXD

NGÀY HOÀN THÀNH 02/2025

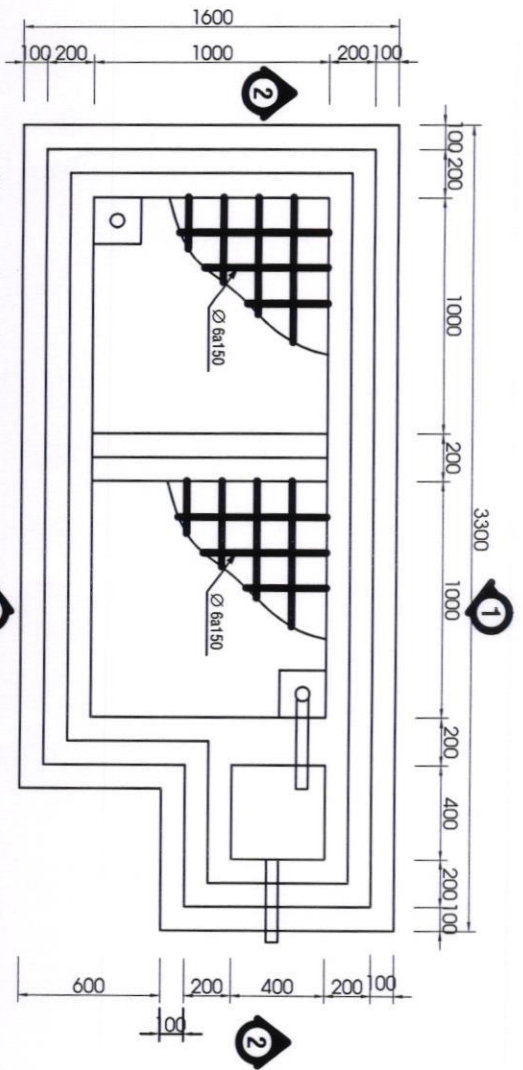

MBÀNG HẦM TỰ HOẠI : TL 1/20

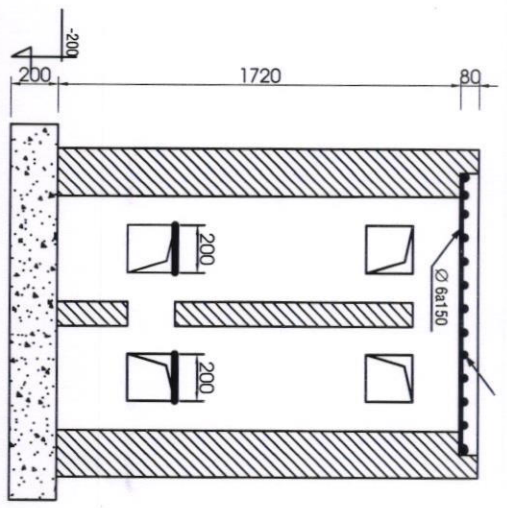

M.CẮT 1-1 : TL 1/20

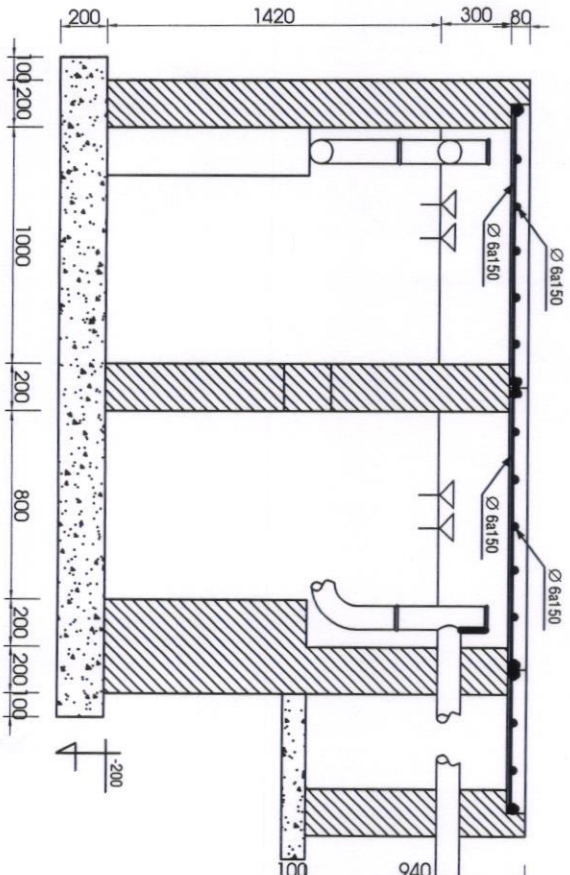

M.CẮT 2-2 : TL 1/20

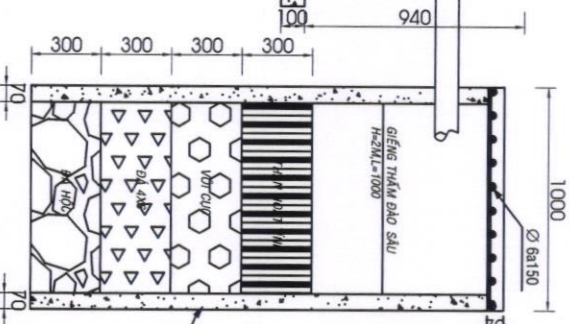

M.CẮT 3-3 : TL 1/20

- GHI CHÚ: (NHÀ VỆ SINH LÀM TRONG NHÀ)
 -BÊ TÔNG ĐÁ 1X2 M200. Rn=90km²
 -THÉP AL CỎ Ra=2100KG/cm²
 -THÉP AII CỎ Ra=2700KG/cm²
 - BÊ TỰ HOẠI XÂY GẠCH ĐINH VXM #75
 - MẶT TRONG TRÁT VXM#75
 -BT ĐÁ 4X6 VXM#75

ỦY BAN NHÂN DÂN HUYỆN XUÂN LỘC

GIẤY PHÉP XÂY DỰNG

ÔNG BI BÊ TÔNG CỐT THÉP
 DÂY 70 ĐỐC SÀM

Số: 271/.....
 ngày 10 tháng 3 năm 2025

Ký tên:

Đe Khắc Sơn

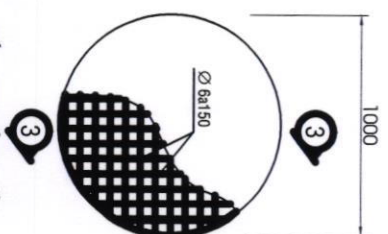

MẶT BAN GIẾNG THẨM

**BẢN VẼ
 XIN PHÉP XÂY DỰNG**

CÔNG TRÌNH: NHÀ Ở GIA ĐÌNH

ĐỊA CHỈ:
 THỊ TRẤN GIA BAY - XUÂN LỘC - ĐỒNG NAI

CHI TIẾT HTH

CHỦ ĐẦU TƯ

NGUYỄN THỊ HIỀN

XPXD

NGÀY HOÀN THÀNH 02/2025