

Xuân Lộc, ngày .20. tháng .3. năm 2025

GIẤY PHÉP XÂY DỰNG

Số: 32.../GPXD

1. Cấp cho ông: Hoàng Văn Rực.

- Địa chỉ: Khu Phố 4, thị trấn Gia Ray, huyện Xuân Lộc, tỉnh Đồng Nai.

2. Được phép xây dựng công trình: Nhà ở riêng lẻ.

- Theo thiết kế: Theo bản vẽ thiết kế đính kèm.

- Do: Công ty TNHH MTV TMXD Lam Giang lập hồ sơ thiết kế.

- Gồm các nội dung sau:

+ Vị trí xây dựng: Thửa đất số 21, tờ bản đồ số 28; đường Phan Chu Trinh, khu phố 4, thị trấn Gia Ray, huyện Xuân Lộc, tỉnh Đồng Nai. Diện tích đất 182,6m² là đất ở tại đô thị (Vị trí xin phép xây dựng nằm trong Quy hoạch đất phát triển hỗn hợp theo Quy hoạch chung xây dựng tỷ lệ 1/5000 thị trấn Gia Ray, huyện Xuân Lộc, tỉnh Đồng Nai đến năm 2035, tầm nhìn đến năm 2050 đã được UBND tỉnh Đồng Nai phê duyệt tại Quyết định số 1697/QĐ-UBND ngày 06/6/2024).

+ Vị trí xây dựng: Cách tim đường Phan Chu Trinh 16m.

+ Cốt nền xây dựng công trình: 0,3m so với mặt vỉa hè đường Phan Chu Trinh.

+ Mật độ xây dựng: 49,28%.

+ Hệ số sử dụng đất: 1,22.

+ Chỉ giới đường đỏ, chỉ giới xây dựng: 8,5m tính từ tim đường Phan Chu Trinh.

+ Màu sắc công trình: Màu trắng.

+ Diện tích xây dựng (tầng trệt): 90m².

+ Tổng diện tích sàn: 223,2m².

+ Chiều cao tầng trệt: 3,9m; tầng 2, 3: 3,6m.

+ Chiều cao công trình: 11,7m (tính từ nền đến đỉnh mái nhà); số tầng: 03 tầng.

3. Giấy tờ về quyền sử dụng đất: Giấy chứng nhận quyền sử dụng đất số DQ 740024 do Văn phòng đăng ký đất đai tỉnh Đồng Nai cấp ngày 31/10/2024.

4. Giấy phép này có hiệu lực khởi công xây dựng trong thời hạn 12 tháng kể từ ngày cấp; Quá thời hạn trên thì chủ đầu tư phải đề nghị gia hạn giấy phép xây dựng./.

Nơi nhận:

- Ông: Hoàng Văn Rực;
- Chi cục thuế;
- UBND thị trấn Gia Ray;
- BBT Trang thông tin điện tử huyện;
- Lưu: UBND huyện, KTHĐT (H),
- “Bộ phận tiếp nhận và trả kết quả huyện”.

TM. ỦY BAN NHÂN DÂN
KT. CHỦ TỊCH
PHÓ CHỦ TỊCH



Lê Khắc Sơn

CHỦ ĐẦU TƯ PHẢI THỰC HIỆN CÁC NỘI DUNG SAU ĐÂY:

1. Phải hoàn toàn chịu trách nhiệm trước pháp luật nếu xâm phạm các quyền hợp pháp của các chủ sở hữu liền kề.
2. Phải thực hiện đúng các quy định của pháp luật về đất đai, về đầu tư xây dựng và Giấy phép xây dựng này.
3. Thực hiện thông báo khởi công xây dựng công trình theo quy định.
4. Xuất trình Giấy phép xây dựng cho cơ quan có thẩm quyền khi được yêu cầu theo quy định của pháp luật và treo biển báo tại địa điểm xây dựng theo quy định.
5. Khi điều chỉnh thiết kế làm thay đổi một trong các nội dung quy định tại khoản 1 Điều 98 Luật Xây dựng năm 2014 thì phải đề nghị điều chỉnh giấy phép xây dựng và chờ quyết định của cơ quan cấp giấy phép.

ĐIỀU CHỈNH GIẤY PHÉP

1. Nội dung điều chỉnh:.....

2. Thời gian có hiệu lực của giấy phép:.....

Xuân Lộc, ngày tháng năm 20.....

**TM. ỦY BAN NHÂN DÂN
CHỦ TỊCH**

BẢN VẼ THIẾT KẾ XIN PHÉP XÂY DỰNG

CÔNG TRÌNH

: NHÀ Ở GIA ĐÌNH

ĐỊA ĐIỂM XÂY DỰNG: THỊ TRẤN GIA RAY - HUYỆN XUÂN LỘC - TỈNH ĐỒNG NAI

CHỦ ĐẦU TƯ

: HOÀNG VĂN RỰC

NĂM 2025

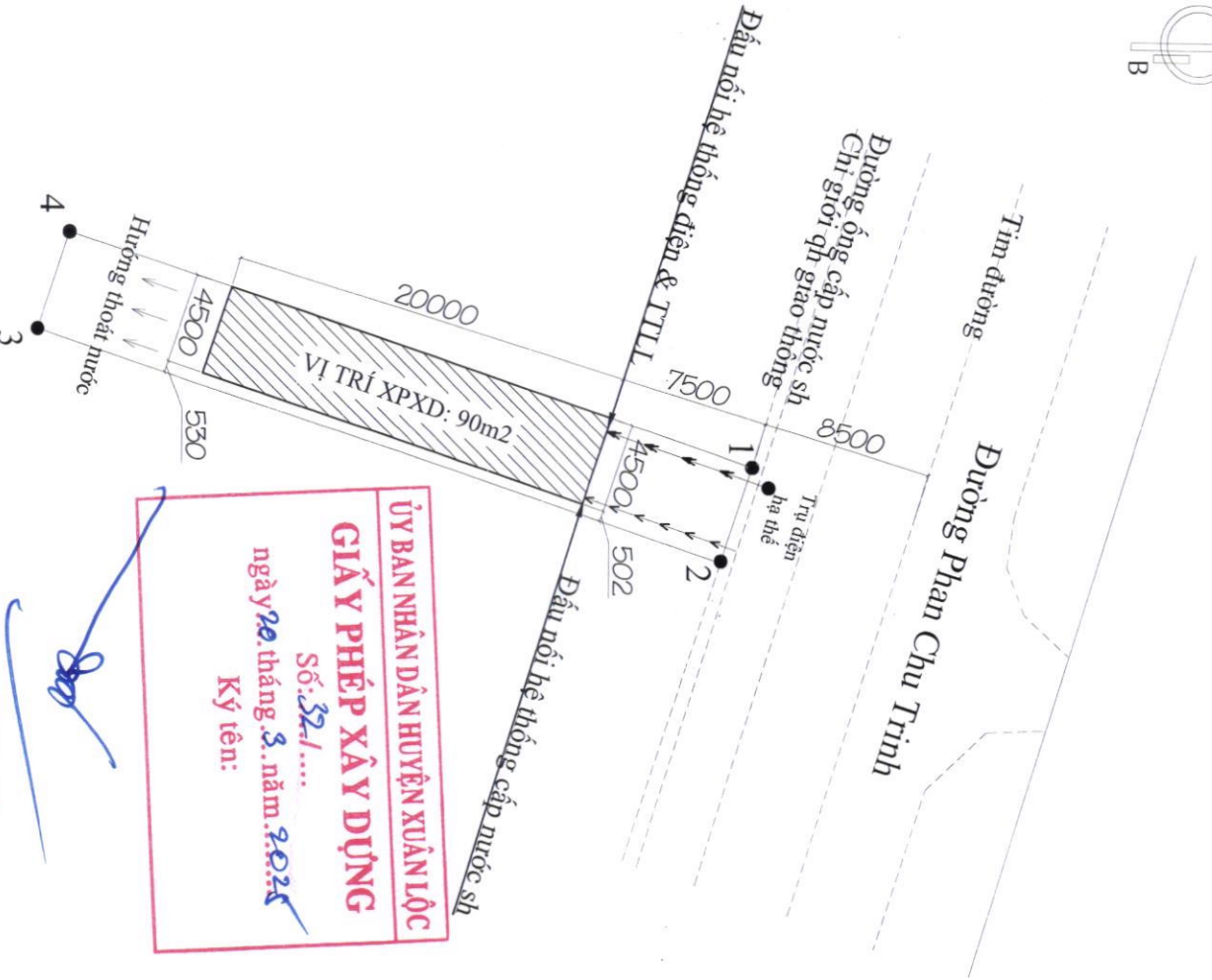
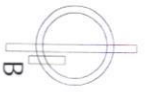

ỦY BAN NHÂN DÂN HUYỆN XUÂN LỘC
GIẤY PHÉP XÂY DỰNG
 Số: 32.1/....
 ngày 20 tháng 3 năm 2025
 Ký tên: [Signature]

MẶT BẰNG TỔNG THỂ TL: 1/250
 Lê Minh Sơn

BẢNG THỐNG KÊ TỌA ĐỘ

SỐ HIỆU	S (m)
1---2	4.99
2---3	36.05
3---4	5.04
4---1	36.06

CHỦ NHÀ: HOÀNG VĂN RỰC
VỊ TRÍ XÂY DỰNG: THỨ A ĐẤT SỐ 21, TÒ BÀN ĐỒ SỐ 28
(ĐT 182,6 M2 TRONG ĐÓ 182,6 M2 LÀ ĐẤT Ở TẠI ĐÓ THỊ)
ĐỊA CHỈ: TT GIA RAY, XUÂN LỘC, ĐỒNG NAI
DIỆN TÍCH XIN PHÉP XÂY DỰNG : 90M2
DIỆN TÍCH SÀN XÂY DỰNG: 223,2M2

SƠ ĐỒ CHỈ DẪN VỊ TRÍ THỨ A ĐẤT

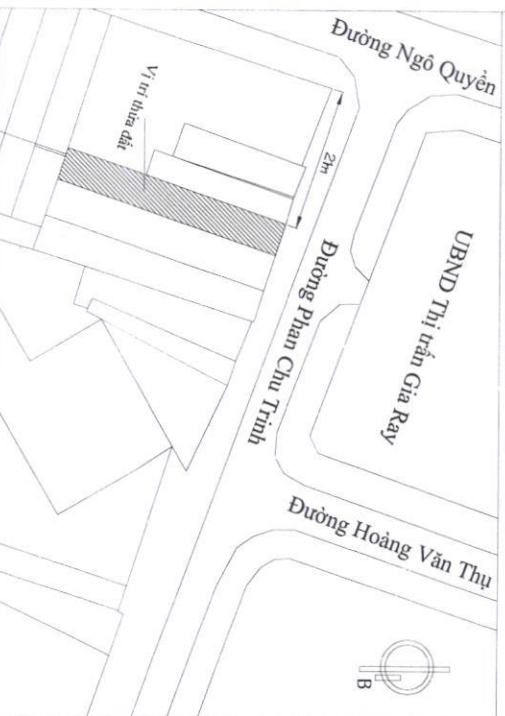

BẢN VẼ THIẾT KẾ XIN PHÉP XÂY DỰNG

CHỦ ĐẦU TƯ

[Signature]

HOÀNG VĂN RỰC

ĐƠN VỊ THIẾT KẾ

LAM GIANG
CÔNG TY TNHH MTV - TMKD LAM GIANG

ĐƠN CHẾ: 03 VÀ TRƯỜNG TÂN - TT GIA RAY - XÃ AN LỘC - ĐỒNG NAI
 ĐT: 02513.244.493

GIÁM ĐỐC

THIẾT KẾ

KS. VÕ THANH TÂM

GHI CHÚ
 1/ HẸM XÂY DỰNG NẾU KIẾN THẠ LA KINH THƯƠNG Ở CÔNG TRƯỜNG VÀ PHƯỜNG THƯỜNG NIỆM ĐỂ 3/ NẾU ĐƯỢC BÀN VỀ KẾ VỚI BAN QUẢN LÝ KINH DOANH VÀ ĐƯỢC BAN QUẢN LÝ CHIA SẺ NHÀ THIẾT KẾ VÀ CHỮ ĐẤU TƯ

CÔNG TRÌNH:

NHÀ Ở RIÊNG LÊ

ĐỊA ĐIỂM THỊ TRẤN GIA RAY, H. ĐỒNG NAI, T. ĐỒNG NAI
 NGÀY PHÁT HÀNH: KỲ HIỆU BẢN VẼ

2025



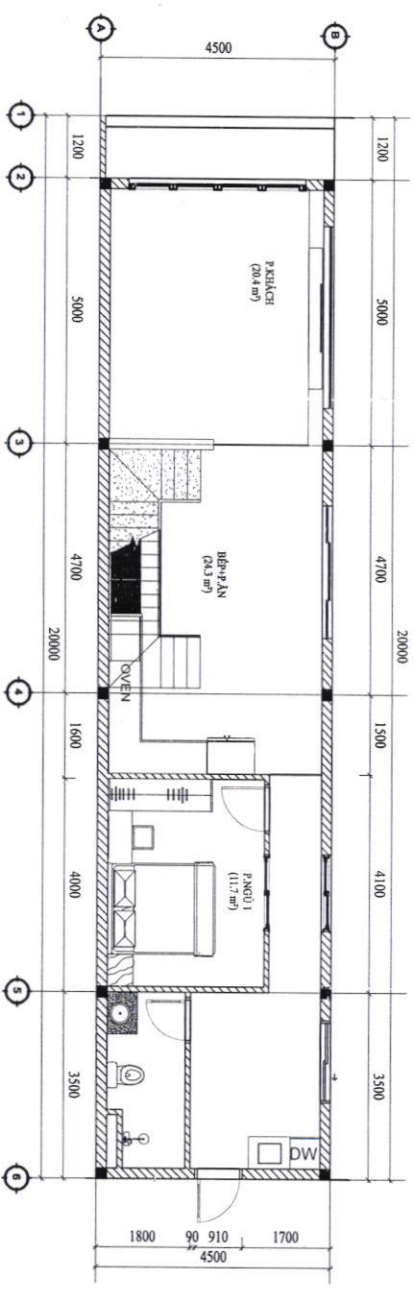

MẶT BẰNG TẦNG TRỆT TL 1/100

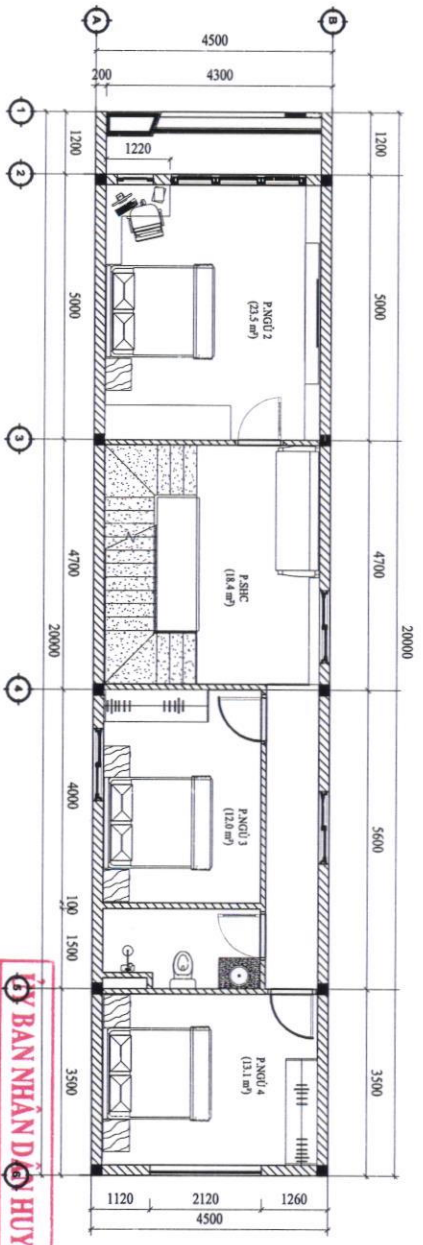

MẶT BẰNG TẦNG 2 TL 1/100

H. BAN NHÂN DÂN H. XUÂN LỘC

GIẤY PHÉP XÂY DỰNG

Số: 32/.....

ngày 20 tháng 3 năm 2022

Ký tên: Lê Khắc Sơn



CHỦ ĐẦU TƯ HOÀNG VĂN RỰC ĐƠN VỊ THIẾT KẾ LAM GIANG CÔNG TY TNHH MTV - TMXD LAM GIANG Địa chỉ: 01 Võ Trường Tồn - TT. GÀ KAY - X. AN LỘC - Đ. QUẢNG BÌNH ĐT: 02513744493		THIẾT KẾ K.S. VŨ THANH TÂM	GHI CHÚ 1/ Mọi chi tiết xin liên hệ: 0914.888.888 2/ Mọi chi tiết xin liên hệ: 0914.888.888 3/ Mọi chi tiết xin liên hệ: 0914.888.888 4/ Mọi chi tiết xin liên hệ: 0914.888.888 5/ Mọi chi tiết xin liên hệ: 0914.888.888
CÔNG TRÌNH: NHÀ Ở RIÊNG LÊ		ĐỊA ĐIỂM: TH. TRẦN GIANG KAY, H. QUẢNG BÌNH, Đ. QUẢNG BÌNH	NGÀY PHÁT HÀNH: 20/03/2022

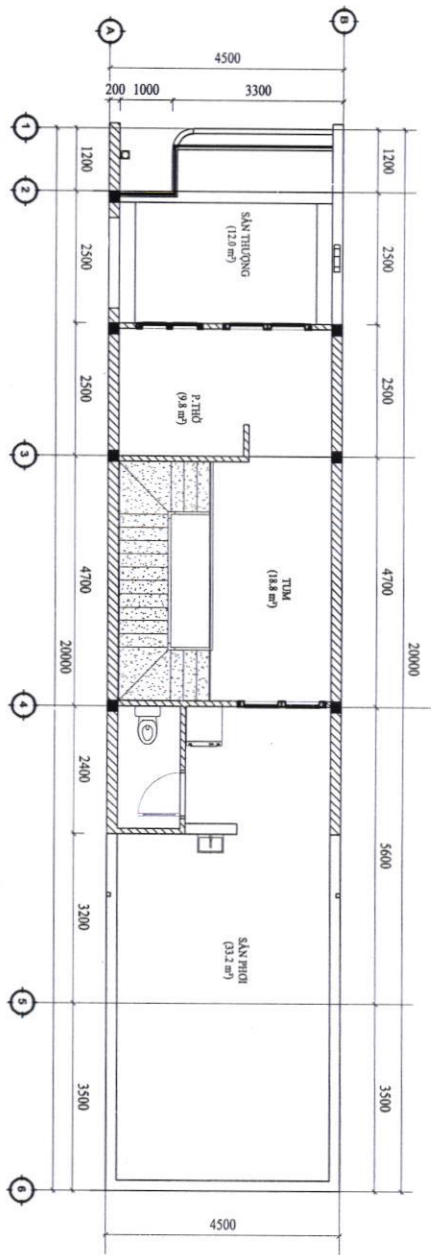

MẶT BẰNG TẦNG 3 TL 1/100

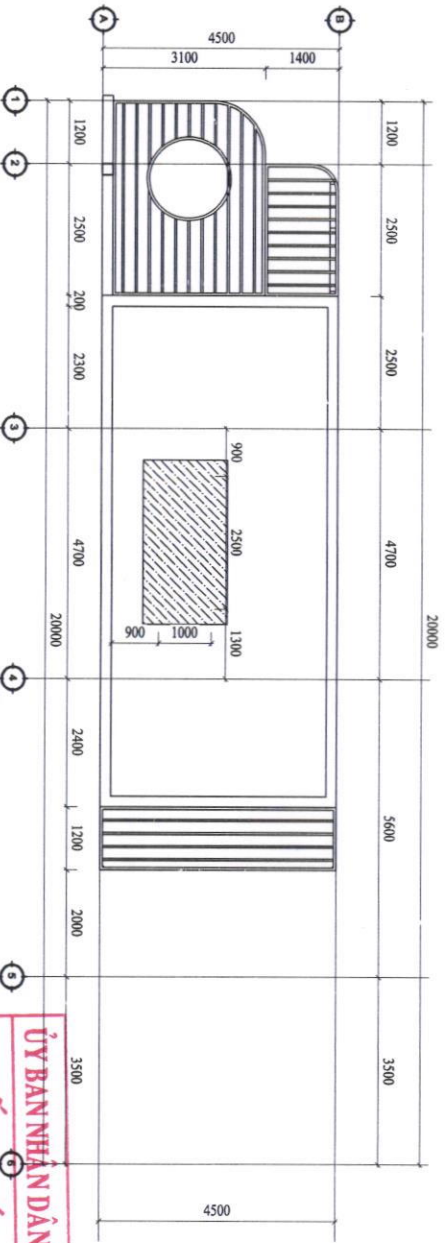

MẶT BẰNG MẶT TL 1/100

ỦY BAN NHÂN DÂN HUYỆN XUÂN LỘC
GIẤY PHÉP XÂY DỰNG
 Số: 32/.....
 ngày 20 tháng 5 năm 2025
 Ký tên: Lê Khắc Sơn



CHỦ ĐẦU TƯ HOÀNG VĂN RỰC ĐƠN VỊ THIẾT KẾ CÔNG TY TNHH MTV - TMXD LAM GIANG ĐỊA CHỈ ĐÓNG TRƯỜNG TOÀN TT. GÀ BAY - X. AN LỘC - Đ. NG. N. M. Đ.T: 02512744.493		GIÁM ĐỐC (Signature)
K.S. VO THANH TÂM (Signature)		KẾ HOẠCH (Signature)
CÔNG TRÌNH NHÀ Ở RIÊNG LÊ		GHI CHÚ 1/ MỌI XÂY DỰNG NÊN HIỆN HẸM THẢ LAI (KH. THƯỚC) Ở CÔNG TRƯỜNG. 2/ KẾ HOẠCH ĐƯỢC ĐÓNG TRƯỜNG TOÀN THỂ MÀN MẮT LAM GIANG VÀ ĐƯỢC SẴN VỆ NẾU VÀO BÀN QUẢN CHỊU TẾ. KẾ HOẠCH VÀ NẾU NẾU KH. THƯỚC ĐƯỢC BAN ĐƠN TRƯỞNG BAN QUẢN CHỊU TẾ VÀ CHỈ ĐỊNH TẾ.
NGÀY PHÁT HÀNH: 2025 KỸ HIỆU BẢN VẼ (CH)	ĐƠN VỊ THIẾT KẾ (CH)	

BẢN VẼ THIẾT KẾ
XIN PHÉP XÂY DỰNG

CHỦ ĐẦU TƯ

HOÀNG VĂN RỰC

ĐƠN VỊ THIẾT KẾ



CÔNG TY TNHH MTV - TMXD
LAM GIANG

ĐƠN CHẾ: 03 VỞ TRỌNG TỌÀN
T.T. GÀ BAY - XÃ AN LỘC - HUYỆN ĐÔNG NAM
ĐT: 0251.3244.493

GIÁM ĐỐC



THIẾT KẾ

K.S. VŨ THANH TÂM

GHI CHÚ

1/ BỀ MẶT DỰNG NÊN THIẾT KẾ THEO CHỈ DẪN CỦA CƠ QUAN QUẢN LÝ ĐÔ THỊ VÀ QUY HOẠCH XÂY DỰNG
2/ KINH THƯƠNG BÊN BÊN VÀI CỘT THEO THIẾT KẾ
3/ KINH ĐỐC BẮC VÀI ĐỀ VÀI CỘT BÊN BÊN CỘT THEO THIẾT KẾ
4/ HỒ SƠ THIẾT KẾ NÊN CHỈ DẪN CỦA NHÀ THIẾT KẾ VÀ CHỈ DẪN TƯ

CÔNG TRÌNH

NHÀ Ở RIÊNG LÊ

ĐƠN ĐÓNG: THỊ TRẤN GÀ BAY
HUYỆN MÃN KHÊ, TỈNH ĐÔNG NAM
NGƯỜI PHÁT HÀNH: KỸ SƯ U BẢO VỆ

2025

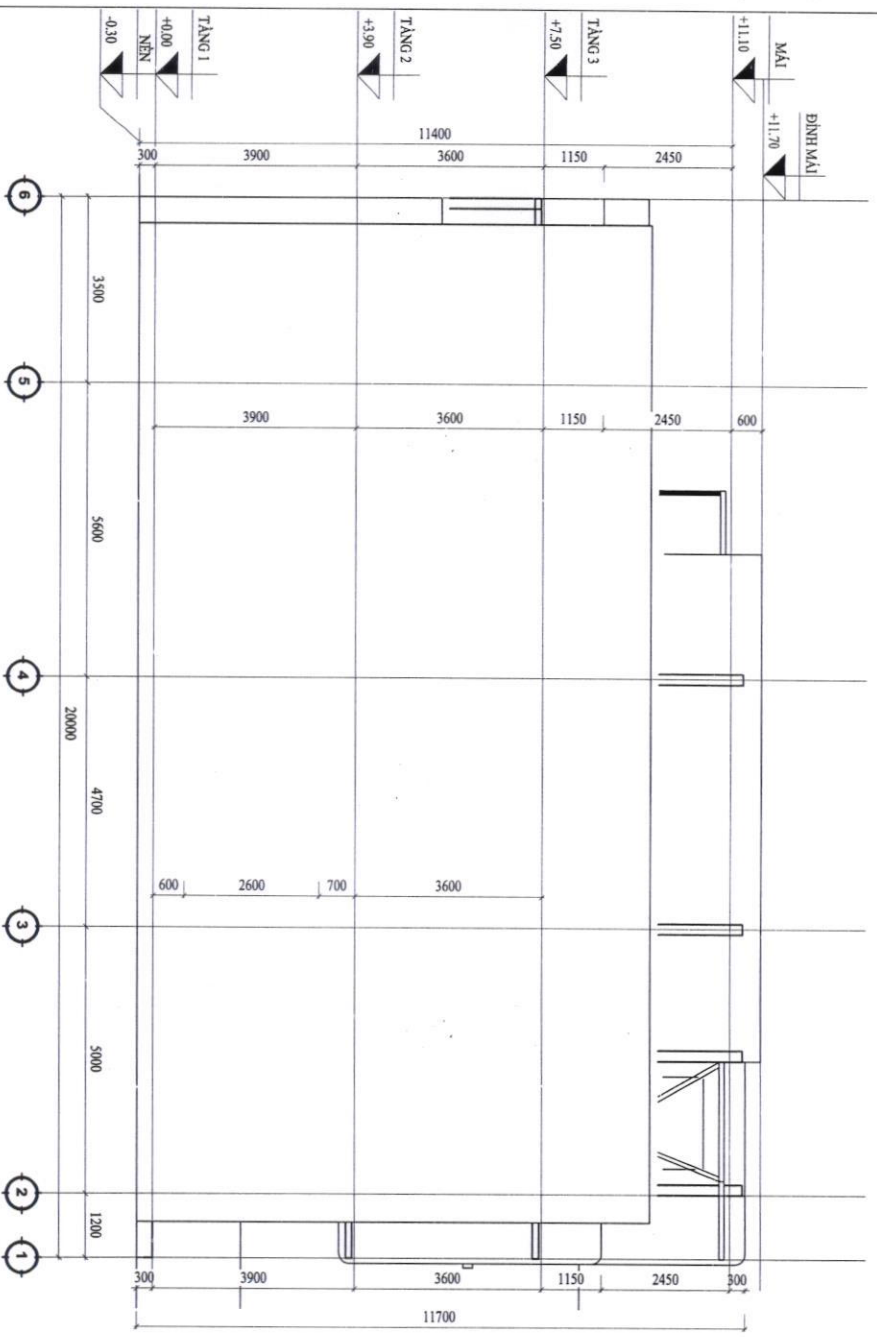

MẶT ĐỨNG TRỰC 6-1 TL 1/100

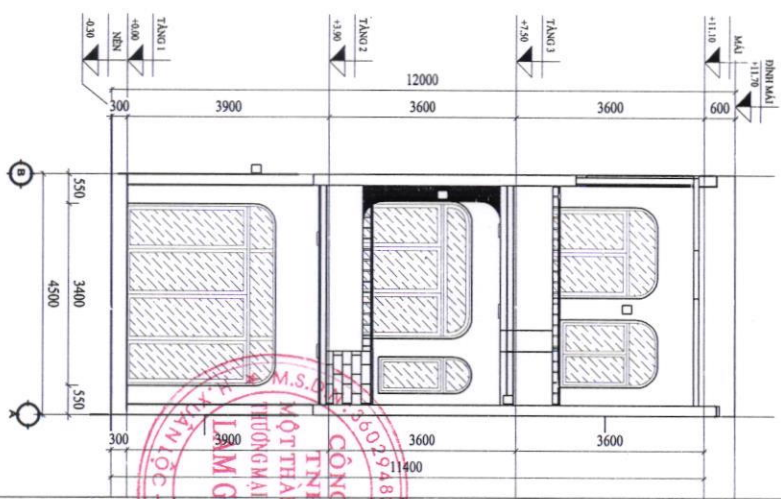

MẶT ĐỨNG TRỰC A-B TL 1/100

ỦY BAN NHÂN DÂN HUYỆN XUÂN LỘC
GIẤY PHÉP XÂY DỰNG
Số: 32/...
ngày 20 tháng 3 năm 2025
Ký tên:
Đo Thị Khắc Sơn

BẢN VẼ THIẾT KẾ
XIN PHÉP XÂY DỰNG

CHỦ ĐẦU TƯ

HOÀNG VĂN RỤC

ĐƠN VỊ THIẾT KẾ



CÔNG TY TNHH MTV - TMXD
LAM GIANG

ĐƠN CHỈ ĐẠO VÀ TRƯỞNG TOÀN
TẬP CẢNH - XÂY DỰNG - ĐO đạc - LẮP
ĐT: 0213.374.493

GIÁM ĐỐC



KS. ANH NỘI
THIẾT KẾ

KS. VÕ THANH TÂM

GHI CHÚ
1/ HẸM XÂY DỰNG NHÉN KẸM THUA LƯU KỶCH THUỘC Ở
CẤP QUẬN HỒ CHÍ MINH VÀ QUẬN THỦ ĐỨC, TP. HỒ CHÍ MINH
2/ KẸM THUỘC TRƯỜNG MẠI XÂY DỰNG
3/ KẸM ĐƯỢC BÀN VÀ ĐÒA VỚI BÀN CHƠI TRỆT
4/ HỌ ĐỢ THIẾT KẾ THUỘC BAN QUẢN LÝ NHÀ THIẾT
KẾ VÀ CHỦ ĐẦU TƯ

CÔNG TRÌNH

NHÀ Ở RIÊNG LÊ

ĐỊA ĐIỂM: THỊ TRẤN CÀ RAY,
HUYỆN XUÂN LỘC, TỈNH ĐỒNG NAI

NGÀY PHÁT HÀNH: 15/11/2025

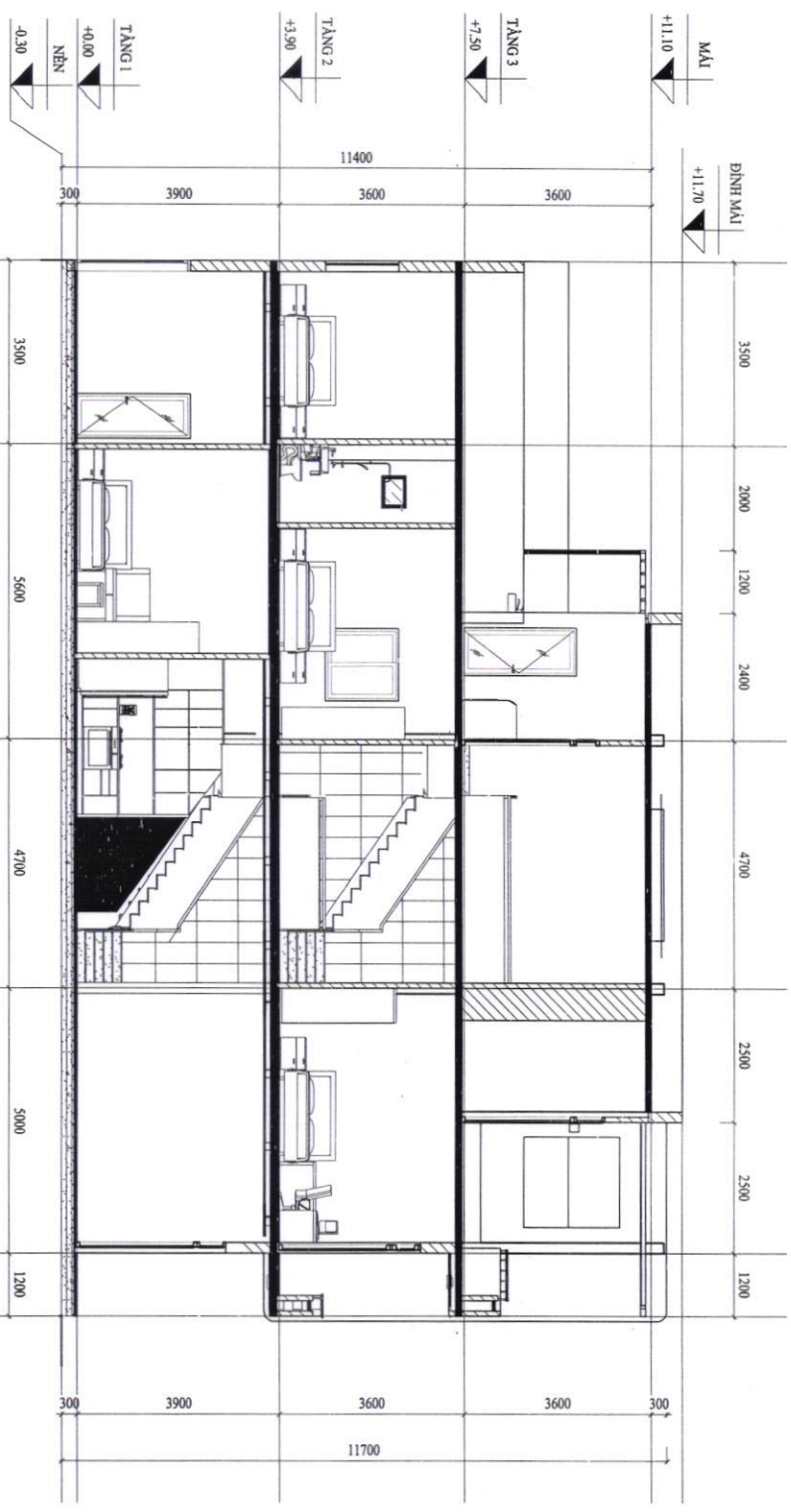

MẶT CẮT TRỰC 6-1 TL 1/100

ỦY BAN NHÂN DÂN HUYỆN XUÂN LỘC

GIẤY PHÉP XÂY DỰNG
Số: 32.1/...
ngày 20 tháng 3 năm 2025

Ký tên:
Đỗ Khắc Sơn

BẢN VẼ THIẾT KẾ
XIN PHÉP XÂY DỰNG

CHỮ ĐẦU TƯ

Handwritten signature

HOANG VAN RUC
ĐƠN VỊ THIẾT KẾ

LAM GIANG
CÔNG TY TNHH MTV - TMXD
LAM GIANG

ĐƠN VỊ: 01 VÀ THƯỜNG TOÀN,
TỈNH GIA RIANG, ANH LỘC - ĐỒNG NAI
ĐT: 02513.744.493

GIẤM ĐỌC



KS. VŨ THANH TÂM

GHI CHÚ

1/ XÂY DỰNG KINH KINH THƯƠNG NGHIỆP Ở
CỘNG HÒA XÃ HỘI CHỦ NGHĨA VIỆT NAM Ở
2/ KINH THƯƠNG NGHIỆP TRÊN MẶT ĐẤT
KINH THƯƠNG NGHIỆP TRÊN MẶT ĐẤT
3/ KINH THƯƠNG NGHIỆP TRÊN MẶT ĐẤT
4/ KINH THƯƠNG NGHIỆP TRÊN MẶT ĐẤT
KINH THƯƠNG NGHIỆP TRÊN MẶT ĐẤT

CÔNG TRÌNH

NHÀ Ở RIÊNG LÊ

ĐƠN THẦU: THỊ TRẤN GIA RIANG,
HUYỆN ANH LỘC, TỈNH ĐỒNG NAI

NGÀY THIẾT HẠNH: KỶ HIỆU BẢN VẼ

2025



MẶT BẰNG MÔNG TL 1/100

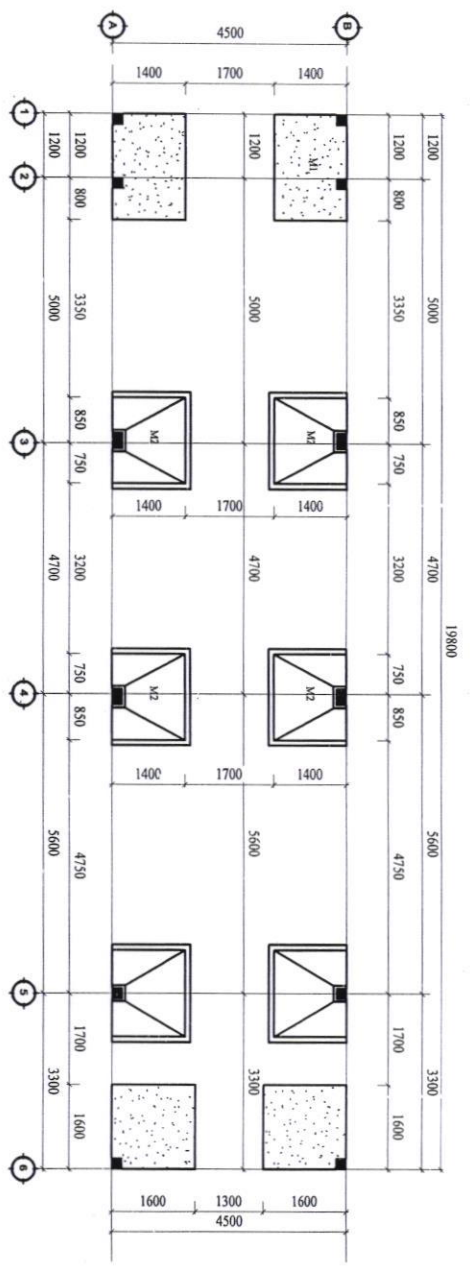

MẶT BẰNG DÀ KIẸNG TẦNG TRỆ TL 1/100

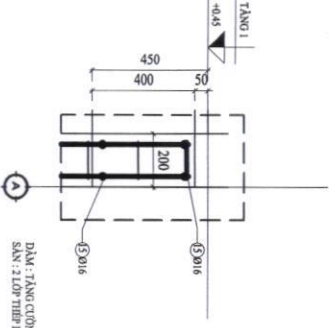
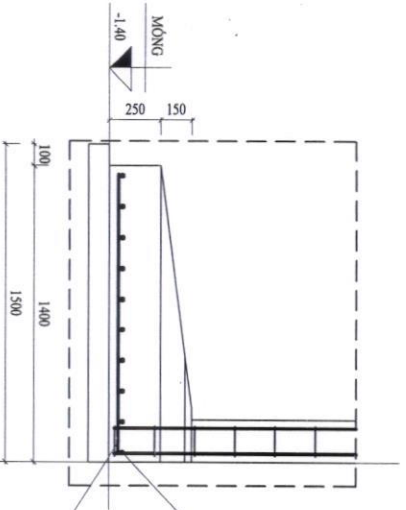
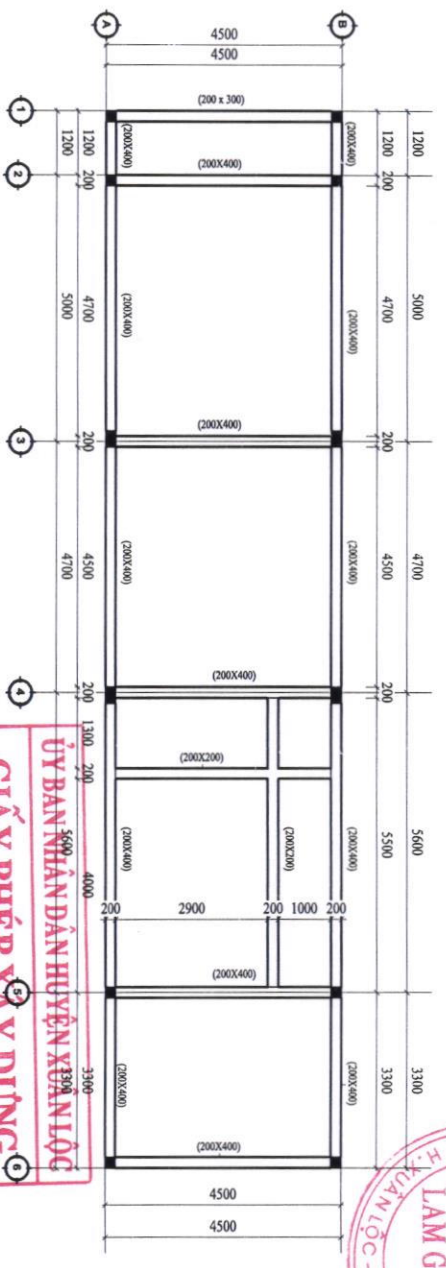

ĐẠM: TẦNG CÔNG GỒI 2 CÂY NIPP 2 CÂY
SÀN: 2 LỚP THÉP D10@150

BẢN VẼ THIẾT KẾ
XIN PHÉP XÂY DỰNG

CHỦ ĐẦU TƯ

Nguyễn Văn Hùng

HOÀNG VĂN RỰC

ĐƠN VỊ THIẾT KẾ

CÔNG TY TNHH MTV - TMXD
LAM GIANG

ĐỊA CHỈ QUẢN LÝ: TRƯỜNG TRẦN
T. CÁI KHUỖI - ANH NÚI
ĐT: 0231248493

GIÁM ĐỐC

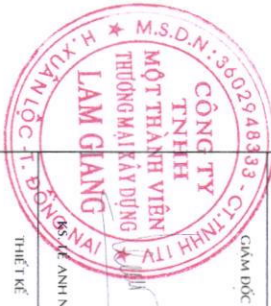

MẶT BẰNG DÀ KIỀNG TẦNG 2 TL 1/100

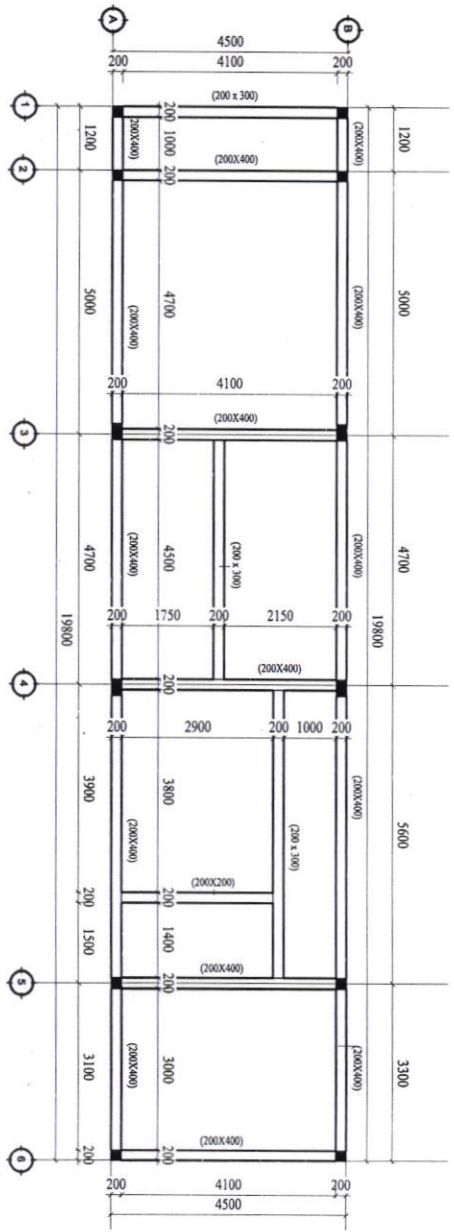

MẶT BẰNG DÀ KIỀNG TẦNG 3 TL 1/100

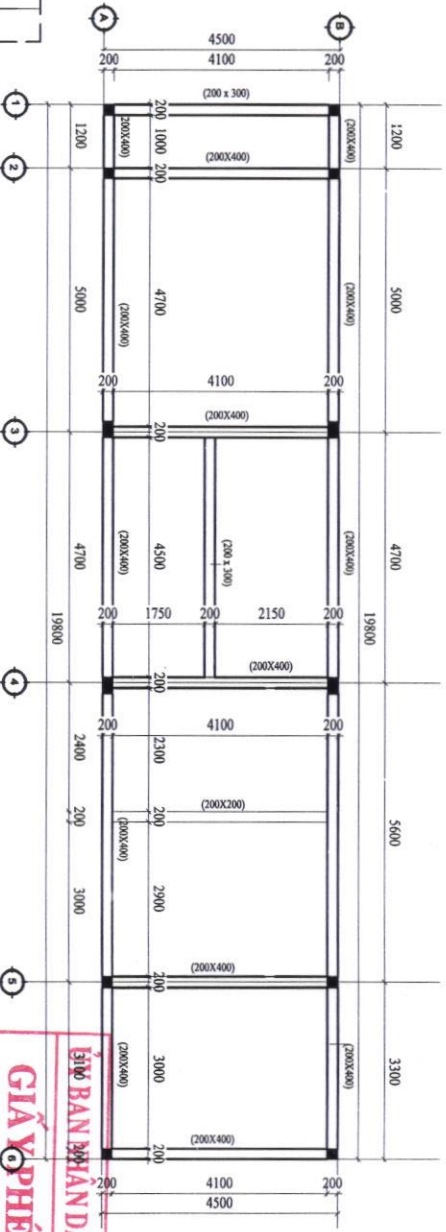

TRẦN VĂN DÂN
HUYỆN XUÂN LỘC

GIẤY PHÉP XÂY DỰNG
Số: 32/.....
ngày 20 tháng 5 năm 2023

Ký tên:
Sở Xây Dựng Sơn

CÔNG TRÌNH:

NHÀ Ở RIÊNG LÊ

ĐỊA ĐIỂM: THỊ TRẤN CÁI KHUỖI,
HUYỆN XUÂN LỘC, TỈNH ĐỒNG NAI

NGÀY PHÁT HÀNH: KỲ HIỆU BẢN VẼ

2025



ĐẠM: T. LAM GIANG (04) 2.641.9887 2.641.9888
SĐT: 2.641.9887 2.641.9888

BẢN VẼ THIẾT KẾ
XIN PHÉP XÂY DỰNG

CHỦ ĐẦU TƯ

Hoàng Văn Rực

HOÀNG VĂN RỰC

ĐƠN VỊ THIẾT KẾ



CÔNG TY TNHH MTV - TXXD
LAM GIANG

ĐIA CHỈ: 01, VÔ TRƯỜNG TRẦN
T. GA KH. X. AN LỘC - Đ. Đ. NG. N. M.
ĐT: 02313244.493



MẶT BẰNG CỘT TL 1/100

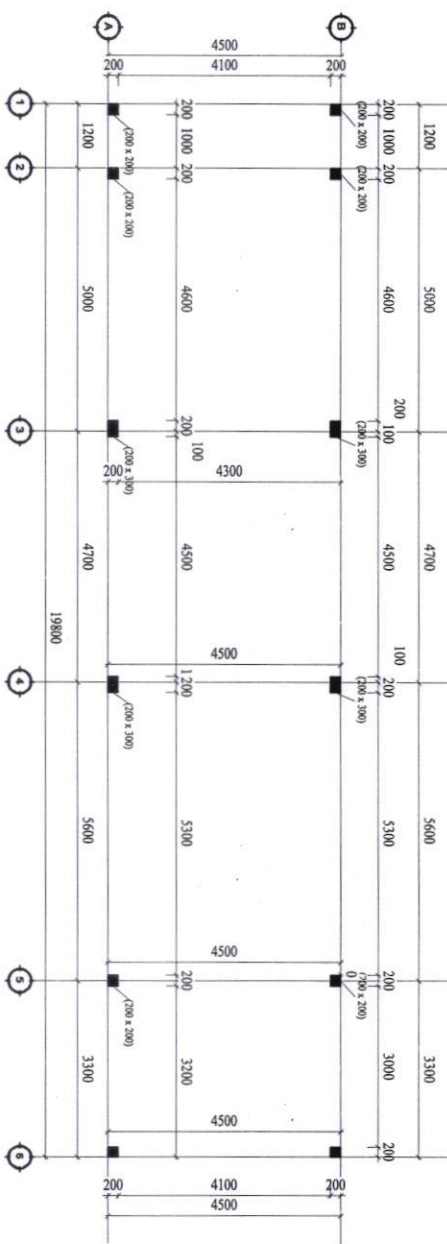

ỦY BAN NHÂN DÂN HUYỆN XUÂN LỘC
GIẤY PHÉP XÂY DỰNG
Số: 32./.....
ngày 20 tháng 3 năm 2025
Ký tên:
Đo Thị Ngọc Sơn

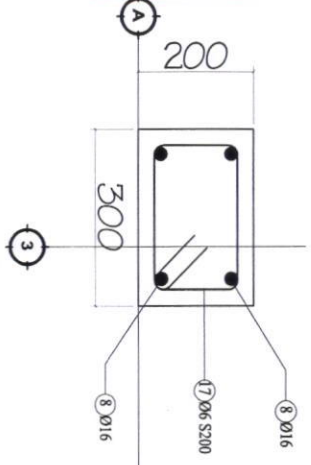

CÔNG TRÌNH:
NHÀ Ở MIẾNG LÈ
ĐỊA ĐIỂM: THỊ TRẤN GA KH.,
HUYỆN XUÂN LỘC, TỈNH ĐỒNG NAI
NGÀY PHÁT HÀNH: KỶ HIỆU BẢN VẼ
2025



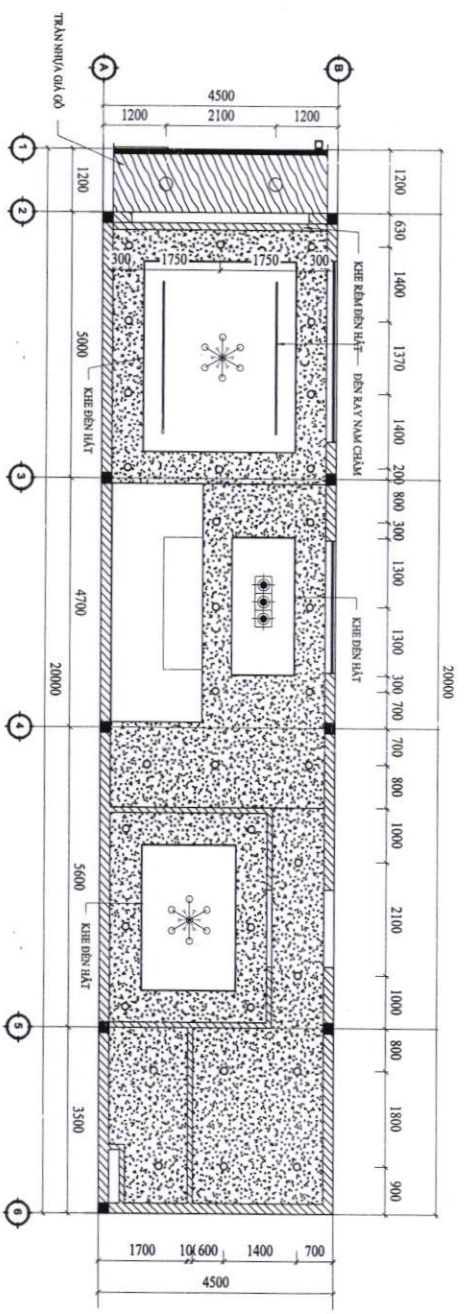

MẶT BẰNG ĐÈN TRẦN TẦNG TRỆT TL 1/100

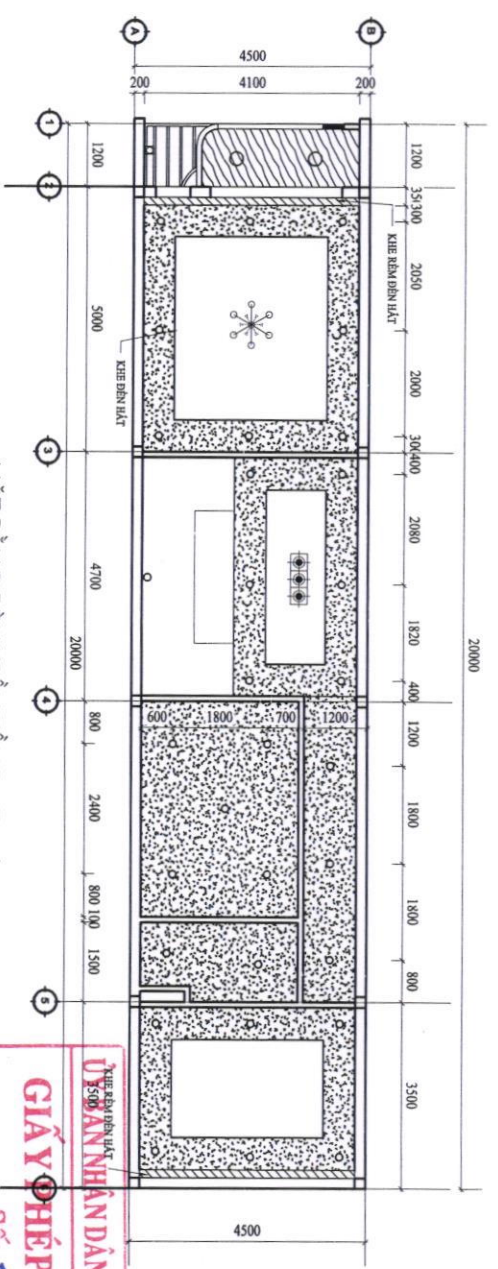

MẶT BẰNG ĐÈN TRẦN TẦNG 2 TL 1/100

PHÉP XÂY DỰNG
GIẤY PHÉP XÂY DỰNG
 Số: 821.....
 ngày 20 tháng 3 năm 2025
 Ký tên:
Se Nhạc Sơn



Handwritten signature of Hoàng Văn Rục

BẢN VẼ THIẾT KẾ XIN PHÉP XÂY DỰNG CHỦ ĐẦU TƯ HOÀNG VĂN RỤC ĐƠN VỊ THIẾT KẾ  CÔNG TY TNHH MTV - TMXD LAM GIANG ĐƠN CHỈ ĐẠO: VÕ THƯỜNG TOÀN TT. GIÀ BAY - XÃN LỘC - ĐỒNG NAI ĐT: 0311744.993 CHẠM ĐỐC THIẾT KẾ KỸ THUẬT: ANH NHI K.S. VÕ THANH TÂM	GHI CHÚ 1/ BỐ LỘ CÁC CHI TIẾT KẾT CẤU THEO THIẾT KẾ CÔNG TRÌNH. 2/ KẾT CẤU THEO THIẾT KẾ 3/ KẾT CẤU THEO THIẾT KẾ THEO THIẾT KẾ 4/ KẾT CẤU THEO THIẾT KẾ THEO THIẾT KẾ KẾT CẤU THEO THIẾT KẾ THEO THIẾT KẾ KẾT CẤU THEO THIẾT KẾ THEO THIẾT KẾ KẾT CẤU THEO THIẾT KẾ THEO THIẾT KẾ	CÔNG TRÌNH: NHÀ Ở RIÊNG LẺ ĐƠN VỊ: THỊ TRẤN GIÀ BAY HUYỆN XÃN LỘC, TỈNH ĐỒNG NAI NGÀY PHÁT HÀNH: KỸ THUẬT BẢN VẼ 2025
--	--	---

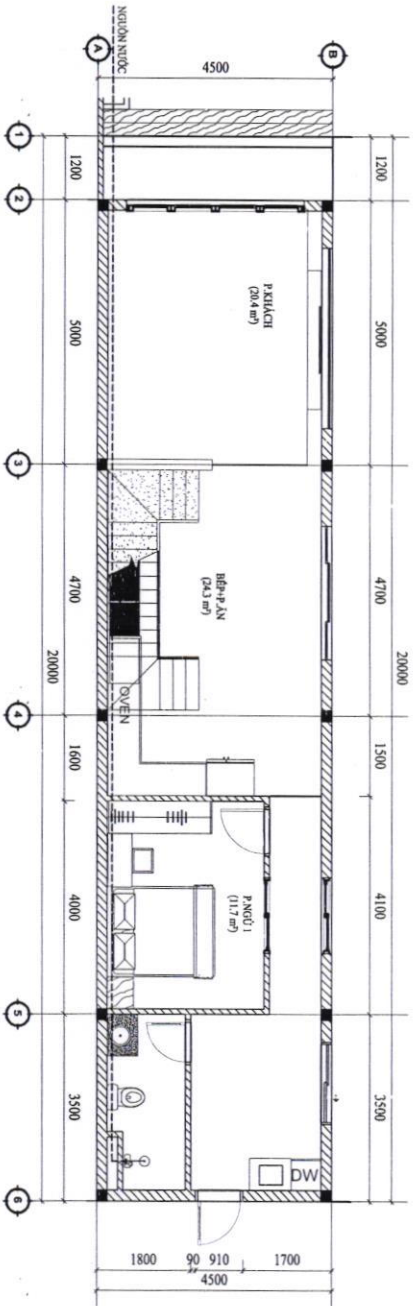

MẶT BẰNG CẤP NƯỚC TẦNG TRỆT TL 1/100

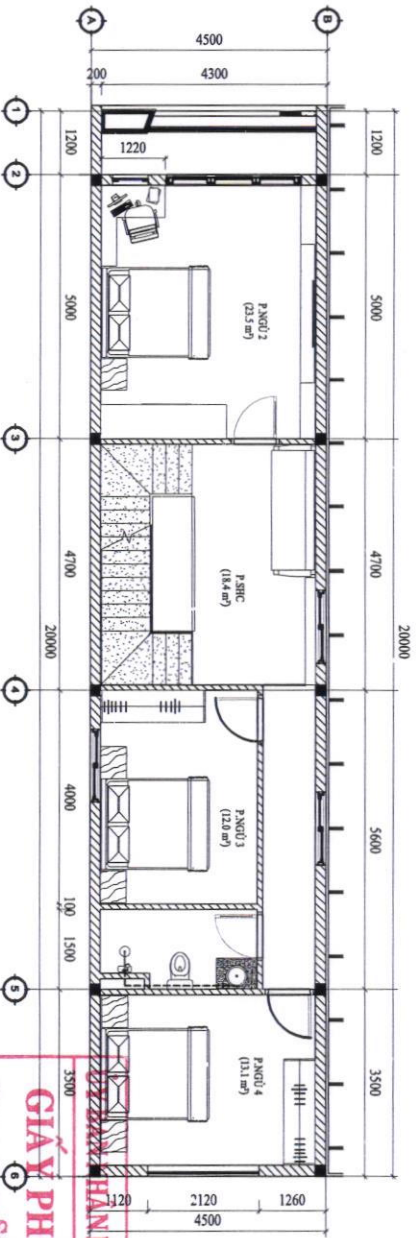

MẶT BẰNG CẤP NƯỚC TẦNG 2 TL 1/100

(Handwritten signature)

BẢN VẼ THIẾT KẾ
XIN PHÉP XÂY DỰNG

CHỦ ĐẦU TƯ

HOÀNG VĂN RỰC

ĐƠN VỊ THIẾT KẾ

LAM GIANG
CÔNG TY TNHH MTV - TMXD
LAM GIANG

ĐỊA CHỈ: 01 VÕ THƯỜNG TUYÊN
TỈNH GÒ CONG, XÃ AN LỘC, TỈNH ĐỒNG NAI
ĐT: 02513744893

GIẤM ĐỐC



PHỤ TẠ

KS. VÕ THANH TÂM

GHI CHÚ

1/ KẾ HOẠCH XÂY DỰNG KHIẾN KINH MÃN THẢM KHÍ THƯỚC Ở CÔNG TRÌNH ĐƯỢC THỰC HIỆN THEO THIẾT KẾ VÀ CÁC CHỈ TIÊU THIẾT KẾ ĐƯỢC THẨM BAN VÀ CÓ THẺ BẢO HIỂM LÂM 3/ KẾ HOẠCH XÂY DỰNG KHIẾN KINH MÃN THẢM KHÍ THƯỚC Ở CÔNG TRÌNH ĐƯỢC THỰC HIỆN THEO THIẾT KẾ VÀ CÁC CHỈ TIÊU THIẾT KẾ ĐƯỢC THẨM BAN VÀ CÓ THẺ BẢO HIỂM LÂM 4/ HỒ SƠ THIẾT KẾ THƯỚC KHIẾN KINH MÃN THẢM KHÍ THƯỚC Ở CÔNG TRÌNH ĐƯỢC THỰC HIỆN THEO THIẾT KẾ VÀ CÁC CHỈ TIÊU THIẾT KẾ ĐƯỢC THẨM BAN VÀ CÓ THẺ BẢO HIỂM LÂM

CÔNG TRÌNH

NHÀ Ở RIÊNG LÊ

ĐỊA ĐIỂM: THỊ TRẤN GÒ CONG, XÃ AN LỘC, TỈNH ĐỒNG NAI
NGÀY PHỤ TẠ: KẾ HOẠCH XÂY DỰNG

2025



GIẤY PHÉP XÂY DỰNG
Số: 321/.....
ngày 20 tháng 5 năm 2025
Ký tên:
Đoàn Văn Sơn
HÀNH DÂN HUYỆN XUÂN LỘC

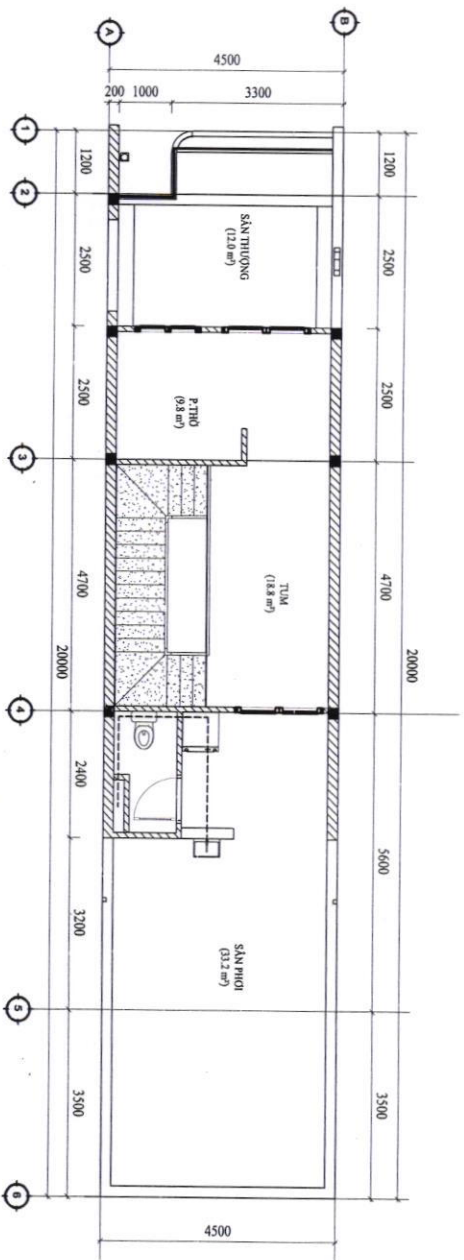

MẶT BẰNG CẤP NƯỚC TẦNG 3 TL 1/100

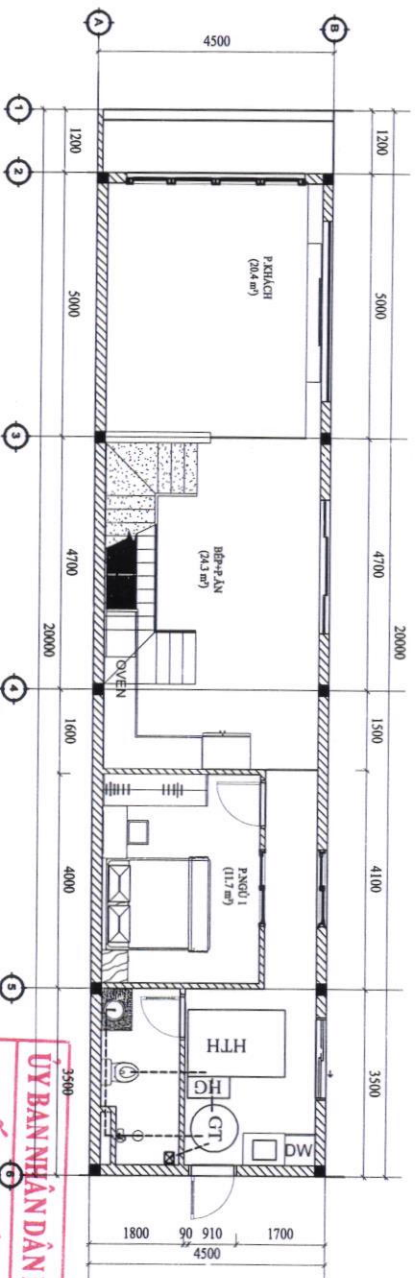

MẶT BẰNG THOÁT NƯỚC TẦNG TRỆT TL 1/100

ỦY BAN NHÂN DÂN HUYỆN XUÂN LỘC
GIẤY PHÉP XÂY DỰNG
 Số 32.1.....
 ngày 20 tháng 3 năm 2025
 Ký tên: *Đo Minh Sơn*



Hoàng Văn Rực

BẢN VẼ THIẾT KẾ
XIN PHÉP XÂY DỰNG

CHỦ ĐẦU TƯ

HOÀNG VĂN RỰC

ĐƠN VỊ THIẾT KẾ



CÔNG TY TNHH MTV - TXMD
LAM GIANG

ĐƠN CHIEU: 03 VỎ TRƯỜNG TRẦN
TỊ GIANG XÃ XUÂN LỘC, HUYỆN XUÂN LỘC
ĐT: 02513724483

GIÁM ĐỐC

Thiết Kế

KS. VÕ THANH TÂM

GHI CHÚ

- 1/ Mọi chi tiết xin liên hệ Ban Quản Lý Khu Phố.
- 2/ Không được bỏ kích thước, trình bày vẽ kỹ thuật, nội dung và các yêu cầu khác của hồ sơ thiết kế và điều kiện hợp đồng.
- 3/ Mọi chi tiết xin liên hệ Ban Quản Lý Khu Phố.

CÔNG TRÌNH

NHÀ Ở RIÊNG LÊ

ĐƠN ĐẦU TƯ: BÀN GIẤY PHÉP XÂY DỰNG
 HUYỆN XUÂN LỘC, TỈNH ĐỒNG NAI
 NGÀY PHÁT HÀNH: KỶ HIỆU QUẢN LÝ

2025



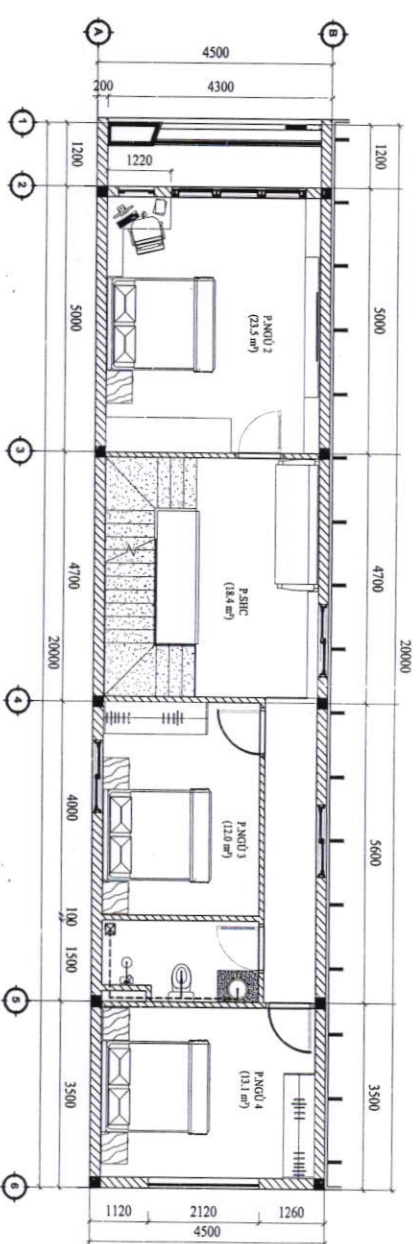

MẶT BẰNG THOÁT NƯỚC TẦNG 2 TL 1/100

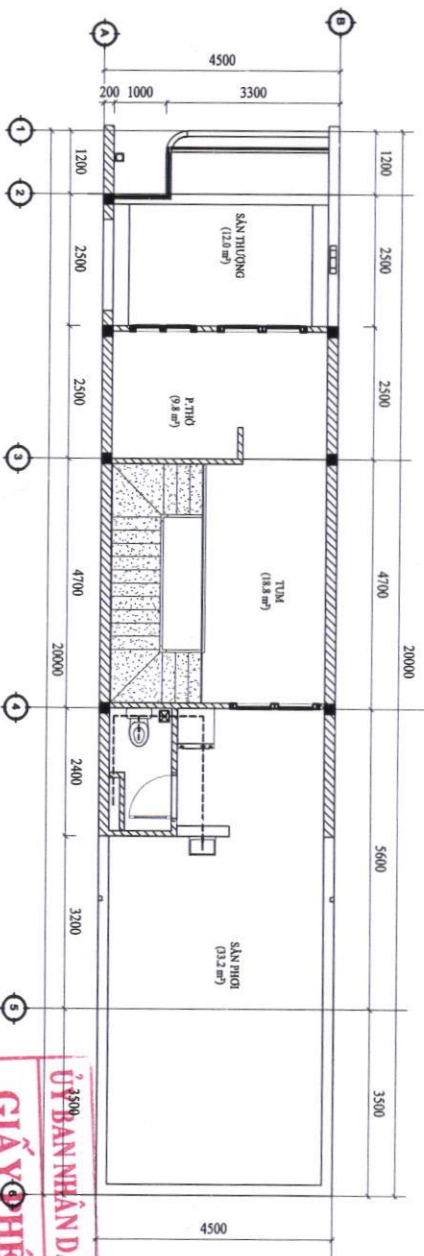

MẶT BẰNG THOÁT NƯỚC TẦNG 3 TL 1/100



Handwritten signature in blue ink.

BẢN VẼ THIẾT KẾ
XIN PHÉP XÂY DỰNG

CHỦ ĐẦU TƯ

HOÀNG VĂN RỰC

ĐƠN VỊ THIẾT KẾ



CÔNG TY TNHH MTV - TXXD
LAM GIANG

ĐỊA CHỖ: 03 VO TRUONG TOAN
TT GA XAY MIAN LOC, DONG NAM
DI: 0251.744.493

GIÁM ĐỐC

K. S. V. O. T. H. A. N. H. T. A. M.

GHI CHÚ

1/ CÔNG TRÌNH NÀY CHỈ THỰC HIỆN THEO NỘI DUNG VÀ PHẠM VI CỦA BẢN VẼ KỸ THUẬT ĐƯỢC SỬ DỤNG. TRÊN BẢN VẼ KỸ THUẬT ĐƯỢC SỬ DỤNG VÀ CÁC NỘI DUNG CHỈ ĐƯỢC CHỈ ĐỊNH VÀ KÈM THEO. CÁC NỘI DUNG KHÁC KHÔNG ĐƯỢC CHỈ ĐỊNH VÀ KÈM THEO. CÁC NỘI DUNG KHÁC KHÔNG ĐƯỢC CHỈ ĐỊNH VÀ KÈM THEO. CÁC NỘI DUNG KHÁC KHÔNG ĐƯỢC CHỈ ĐỊNH VÀ KÈM THEO.

CÔNG TRÌNH

NHÀ Ở RIÊNG LÊ

ĐỊA ĐIỂM: THỊ TRẤN GÀ KAY,
HUYỆN MIAN LỘC, TỈNH ĐỒNG NAI
NGÀY PHÁT HÀNH: KỸ THUẬT XÂY DỰNG

2025



ỦY BAN NHÂN DÂN HUYỆN XUÂN LỘC
GIẤY PHÉP XÂY DỰNG
Số: 3.2/.....
ngày 20 tháng 3 năm 2025
Ký tên: Lê Khắc Sơn

CHI TIẾT HẦM TỰ HOẠI VÀ GIẾNG THÂM

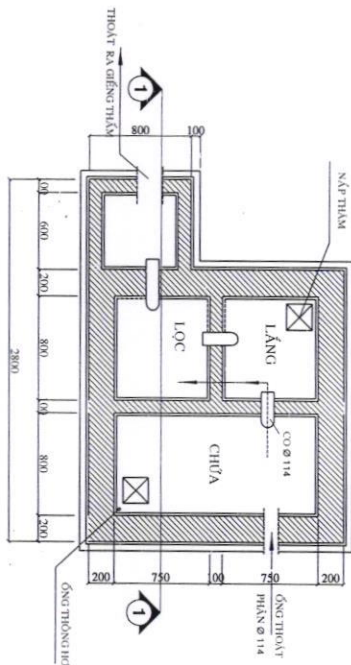

MB HẦM TỰ HOẠI

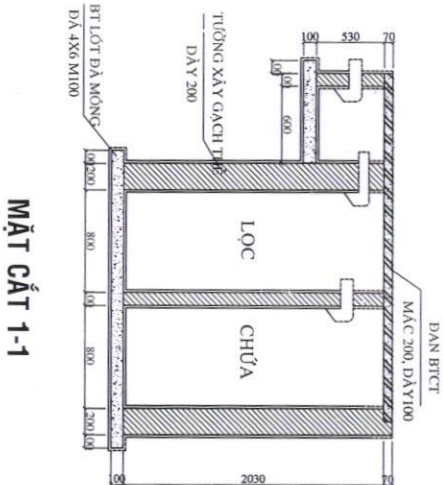

MẶT CẮT 1-1

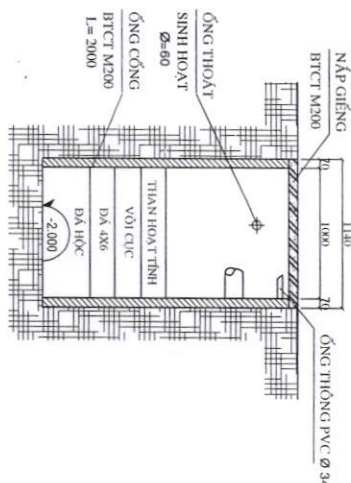

MẶT CẮT DỌC GIẾNG THÂM

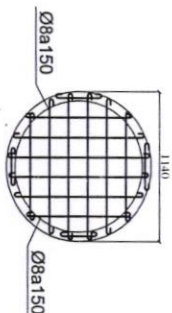

DÀN GIẾNG THÂM

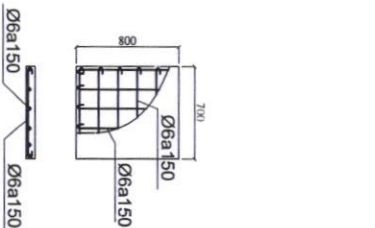

DÀN HẦM HG

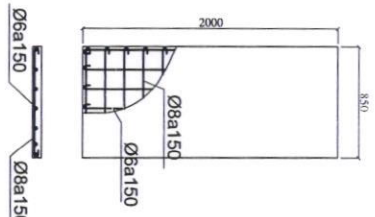

DÀN HẦM LỌC

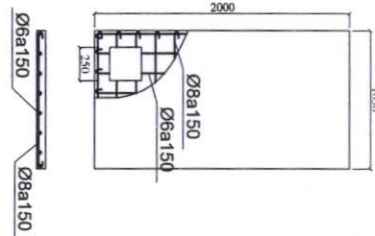



DÀN HẦM CHỨA



GIẤY PHÉP XÂY DỰNG
Số: 32/1....
ngày 20 tháng 5 năm 2025
Ký tên: *Đo Thị Ngọc Sơn*

DÀN HẦM CHỨA DAN HẦM LỌC
DAN BAN NHÂN DAN HẦM XUYÊN LỘC

	<p style="text-align: center;">BẢN VẼ THIẾT KẾ XIN PHÉP XÂY DỰNG</p> <p style="text-align: center;">CHỦ ĐẦU TƯ</p> <p style="text-align: center;"><i>Hoàng Văn R/C</i></p>	<p style="text-align: center;">HOÀNG VĂN R/C</p> <p style="text-align: center;">ĐƠN VỊ THIẾT KẾ</p> <p style="text-align: center;"> LAM GIANG</p> <p style="text-align: center;">CÔNG TY TNHH MTV - TXKD LAM GIANG</p> <p style="text-align: center;"><small>ĐIA CHỈ: 03 VO TRUONG HUAN HI CAI KY - XUAN LOC - BINH DUONG NV ĐT: 02312948495</small></p> <p style="text-align: center;">GIÁM ĐỐC</p>	<p style="text-align: center;">K.S. VO THANH TAM</p> <p style="text-align: center;"><i>(Signature)</i></p>	<p>CHI CHỈU</p> <p><small>HỌ TÊN NGƯỜI KÈM KẸP: NGUYỄN THƯỜNG ĐỨC</small></p> <p><small>QUÂN ĐỘI QUÂN MÃ: 7011111111111</small></p> <p><small>QUÂN ĐỘI QUÂN MÃ: 7011111111111</small></p> <p><small>QUÂN ĐỘI QUÂN MÃ: 7011111111111</small></p> <p><small>QUÂN ĐỘI QUÂN MÃ: 7011111111111</small></p> <p><small>QUÂN ĐỘI QUÂN MÃ: 7011111111111</small></p> <p><small>QUÂN ĐỘI QUÂN MÃ: 7011111111111</small></p> <p><small>QUÂN ĐỘI QUÂN MÃ: 7011111111111</small></p> <p><small>QUÂN ĐỘI QUÂN MÃ: 7011111111111</small></p> <p><small>QUÂN ĐỘI QUÂN MÃ: 7011111111111</small></p> <p><small>QUÂN ĐỘI QUÂN MÃ: 7011111111111</small></p> <p><small>QUÂN ĐỘI QUÂN MÃ: 7011111111111</small></p> <p><small>QUÂN ĐỘI QUÂN MÃ: 7011111111111</small></p>	<p style="text-align: center;">CÔNG TRÌNH:</p> <p style="text-align: center;">NHÀ Ở RIÊNG LÊ</p> <p style="text-align: center;"><small>ĐƠN VỊ THIẾT KẾ: THỊ TRẤN GIANG AN</small></p> <p style="text-align: center;"><small>ĐƠN VỊ THIẾT KẾ: THỊ TRẤN GIANG AN</small></p> <p style="text-align: center;"><small>NGÀY PHÁT HÀNH: KỶ HIỆU BẢN VẼ</small></p> <p style="text-align: center;"><small>2025</small></p> <p style="text-align: center;"></p>
--	--	---	--	--	---