

Xuân Lộc, ngày ..18.. tháng ..7.. năm 2024

**GIẤY PHÉP XÂY DỰNG CÓ THỜI HẠN**

Số: ..43.../GPXDT

1. Cấp cho: Công ty Cổ phần Tập đoàn Công nghệ và Truyền thông Việt Nhật;  
Người đại diện: bà Đoàn Lệ Hoa; chức vụ: Giám đốc Công ty.

- Địa chỉ: Tổ dân phố số 9, phường Mỹ Đình 2, quận Nam Từ Liêm, thành phố Hà Nội.

2. Được phép xây dựng công trình: Pano quảng cáo độc lập.

- Thiết kế: Theo bản vẽ thiết kế đính kèm.

- Do: Công ty Cổ phần Đầu tư Xây dựng Bách Việt thiết lập.

- Chủ nhiệm, chủ trì thiết kế: Theo khung tên của hồ sơ thiết kế.

- Đơn vị thẩm tra: Công ty TNHH MTV - TMXD Lam Giang thẩm tra tại Văn bản số 97/BCTTLG ngày 14/11/2023.

- Gồm các nội dung sau:

+ Loại, cấp công trình: Công trình công cộng, cấp III.

. Diện tích bảng quảng cáo (02 mặt): Mỗi mặt có diện tích 200 m<sup>2</sup>.

. Diện tích xây dựng phần đế: 24 m<sup>2</sup>.

. Chiều cao công trình tính từ mặt đất tự nhiên đến đỉnh bảng: 30,2 m.

. Chiều cao công trình tính từ mặt đất tự nhiên đến đáy bảng: 24 m.

+ Kết cấu công trình: Móng cọc khoan nhồi bê tông cốt thép; Hệ khung dàn thép; Cột trụ thép liên kết bulong.

+ Vị trí xây dựng: Thửa đất số 219, tờ bản đồ số 43; xã Xuân Tâm, huyện Xuân Lộc, tỉnh Đồng Nai. Diện tích đất 3094,3m<sup>2</sup> (Vị trí xin phép xây dựng nằm trong quy hoạch đất Khu công nghiệp theo Quy hoạch chung xây dựng xã Xuân Tâm đã được UBND huyện Xuân Lộc phê duyệt tại Quyết định số 2858/QĐ-UBND ngày 13/7/2022).

3. Giấy tờ về quyền sử dụng đất: Hợp đồng thuê đất giữa Công ty Cổ phần Tập đoàn Công nghệ và Truyền thông Việt Nhật với Chủ sử dụng đất được UBND xã Xuân Tâm chứng nhận ngày 14/11/2023 (Giấy chứng nhận quyền sử dụng đất số CE 997145 do Sở Tài nguyên và Môi trường cấp ngày 03/01/2017).

4. Công trình được tồn tại đến: **Khi nhà nước thực hiện quy hoạch.**



5. Chủ đầu tư phải tự dỡ bỏ công trình, không được đòi hỏi bồi thường phần công trình xây dựng theo giấy phép xây dựng có thời hạn khi Nhà nước thực hiện quy hoạch theo thời hạn ghi trong giấy phép được cấp.

6. Giấy phép này có hiệu lực khởi công xây dựng trong thời hạn 12 tháng kể từ ngày cấp; Quá thời hạn trên thì phải đề nghị gia hạn giấy phép xây dựng./.

**Nơi nhận:**

- Công ty Cổ phần Tập đoàn Công nghệ và Truyền thông Việt Nhật;
- Chi cục thuế;
- UBND xã Xuân Tâm;
- BBT Trang thông tin điện tử huyện;
- Lưu: UBND huyện, KT&HT (H),  
"Bộ phận tiếp nhận và trả kết quả huyện".

**TM. ỦY BAN NHÂN DÂN**  
**KT. CHỦ TỊCH**  
**PHÓ CHỦ TỊCH**



*Lê Khắc Sơn*

## **CHỦ ĐẦU TƯ PHẢI THỰC HIỆN CÁC NỘI DUNG SAU ĐÂY:**

1. Phải hoàn toàn chịu trách nhiệm trước pháp luật nếu xâm phạm các quyền hợp pháp của các chủ sở hữu liên kê.
2. Phải thực hiện đúng các quy định của pháp luật về đất đai, về đầu tư xây dựng và Giấy phép xây dựng này.
3. Thực hiện thông báo khởi công xây dựng công trình theo quy định.
4. Xuất trình Giấy phép xây dựng cho cơ quan có thẩm quyền khi được yêu cầu theo quy định của pháp luật và treo biển báo tại địa điểm xây dựng theo quy định.
5. Khi điều chỉnh thiết kế làm thay đổi một trong các nội dung quy định tại khoản 1 Điều 98 Luật Xây dựng năm 2014 thì phải đề nghị điều chỉnh giấy phép xây dựng và chờ quyết định của cơ quan cấp giấy phép.

### **ĐIỀU CHỈNH GIẤY PHÉP**

1. Nội dung điều chỉnh:.....

2. Thời gian có hiệu lực của giấy phép:.....

*Xuân Lộc, ngày ..... tháng ..... năm 20.....*

**TM. ỦY BAN NHÂN DÂN  
CHỦ TỊCH**



# BẢN VẼ THIẾT KẾ XIN PHÉP XÂY DỰNG

CÔNG TY TNHH MTV TM - XD LAM GIANG

**THẨM TRA**

Theo Văn bản số 04/TT  
ngày 14 tháng 11 năm 2023  
Ký tên:

*Nguyễn Việt Tuấn*

CÔNG TRÌNH : BẢNG QUẢNG CÁO NGOÀI TRỜI

ĐỊA ĐIỂM XÂY DỰNG : XÃ XUÂN TÂM- H. XUÂN LỘC - T. ĐỒNG NAI

CHỦ ĐẦU TƯ : CÔNG TY CỔ PHẦN TẬP ĐOÀN CÔNG NGHỆ CÀ TRUYỀN THÔNG VIỆT NHẬT

NĂM 2023



MẶT BẰNG TỔNG THỂ VỊ TRÍ XIN PHÉP TL:1/200

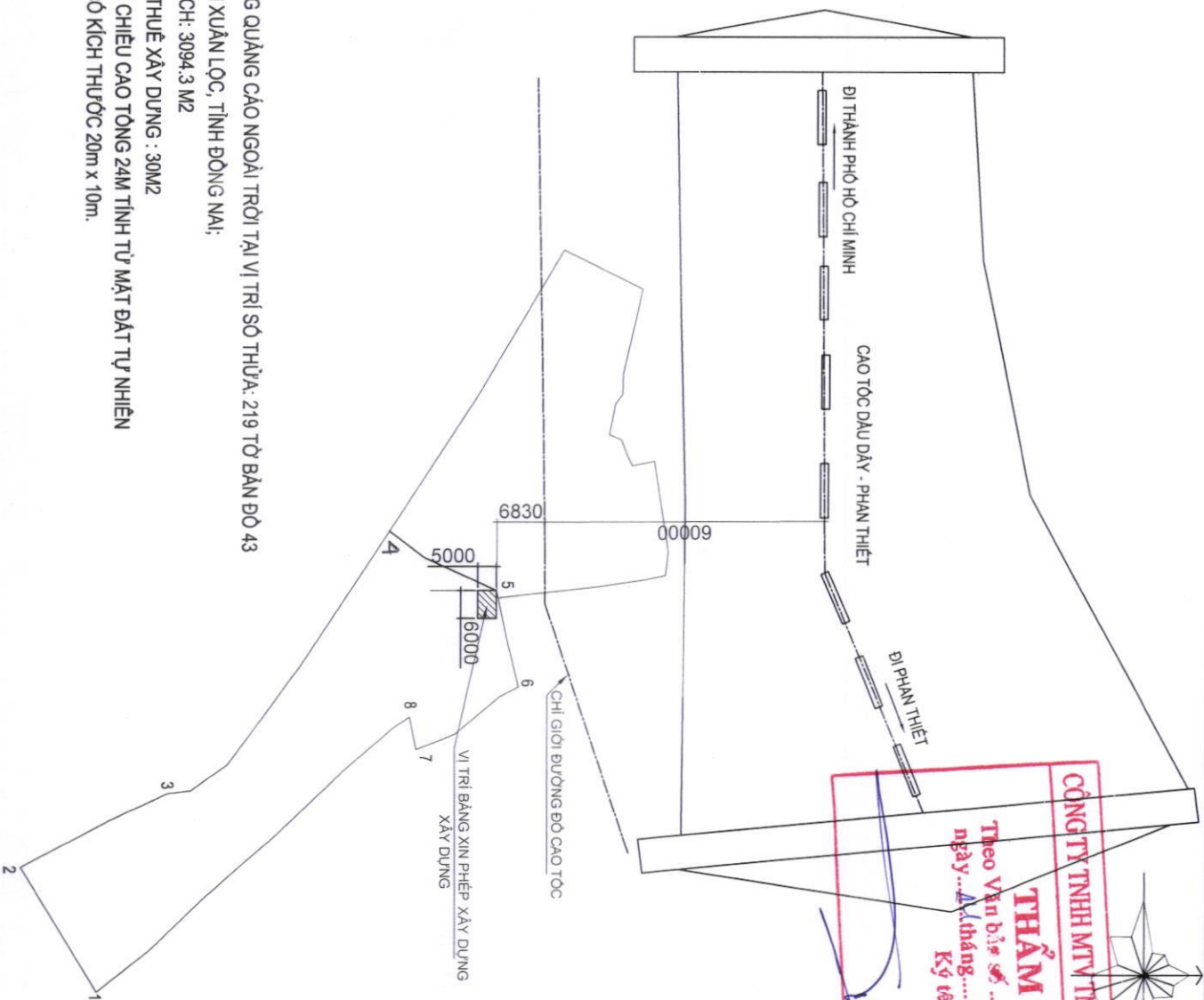

**CÔNG TY TNHH MTV TM - XD LAM GIANG**  
**THẨM TRA**  
 Theo Văn bản số.../...  
 ngày.../...tháng.../...năm 2025...  
 Ký tên: [Signature]

SỐ HIỆU	CHIỀU DÀI
1-2	31,05
2-3	40,56
3-4	70,30
4-5	26,19
5-6	21,23
6-7	25,67
7-8	7,12
8-9	89,24

VỊ TRÍ XÂY DỰNG BẢNG CẠO NGOÀI TRỜI TẠI VỊ TRÍ SỐ THỪA: 219 TỜ BẢN ĐỒ 43  
 XÃ XUÂN TÂM, HUYỆN XUÂN LỘC, TỈNH ĐỒNG NAI;  
 THỪA ĐẤT CÓ DIỆN TÍCH: 3094,3 M2  
 PHẦN DIỆN TÍCH ĐẤT THUÊ XÂY DỰNG : 30M2  
 BẢNG QUẢNG CÁO CÓ CHIỀU CAO TỔNG 24M TÍNH TỪ MẶT ĐẤT TỰ NHIÊN  
 LÊN TỚI ĐỈNH BẢNG, CỖ KÍCH THUỐC 20m x 10m.



**CÔNG TY CỔ PHẦN NGHIỆP VỤ VÀ TRUYỀN THÔNG VIỆT NHẬT**  
 M.S.D.N: 01101244  
 Đoàn Lê Hoa  
 CHỨC DANH: [Signature]  
 HỌ VÀ TÊN: Đoàn Lê Hoa

**CÔNG TY CỔ PHẦN NGHIỆP VỤ VÀ TRUYỀN THÔNG VIỆT NHẬT**  
 M.S.D.N: 01101244  
 Phạm Minh Hoàng  
 CHỨC DANH: [Signature]  
 HỌ VÀ TÊN: Phạm Minh Hoàng

CHỦ ĐẦU TƯ	Công ty Cổ Phần Tập đoàn Công nghệ và Truyền thông Việt Nh
CHỨC DANH	HỌ VÀ TÊN
CHỦ TRÌ	Đường Tất Lương
KIỂM TRA	Đường Tất Lương
QUẢN LÝ KỸ THUẬT	Đường Tất Lương
HANG MỤC	BẢNG QUẢNG CÁO NGOÀI TRỜI
ĐỊA ĐIỂM	Xã Xuân Tâm, huyện Xuân Lộc, tỉnh Đồng Nai.
THANG 11-2023	HỒ SƠ THIẾT KẾ XIN PHÉP XÂY DỰN
TÊN BẢN VẼ	MB TT
KT:	

MẶT BẰNG ẾP CỌC

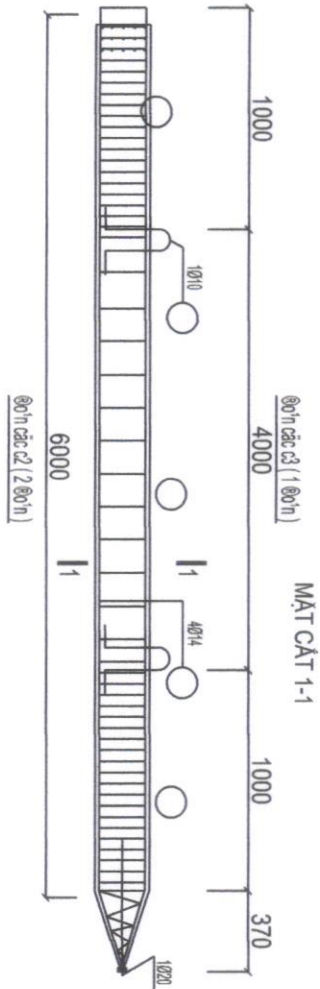
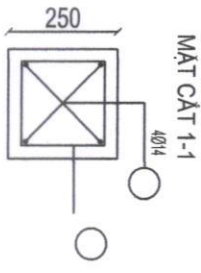
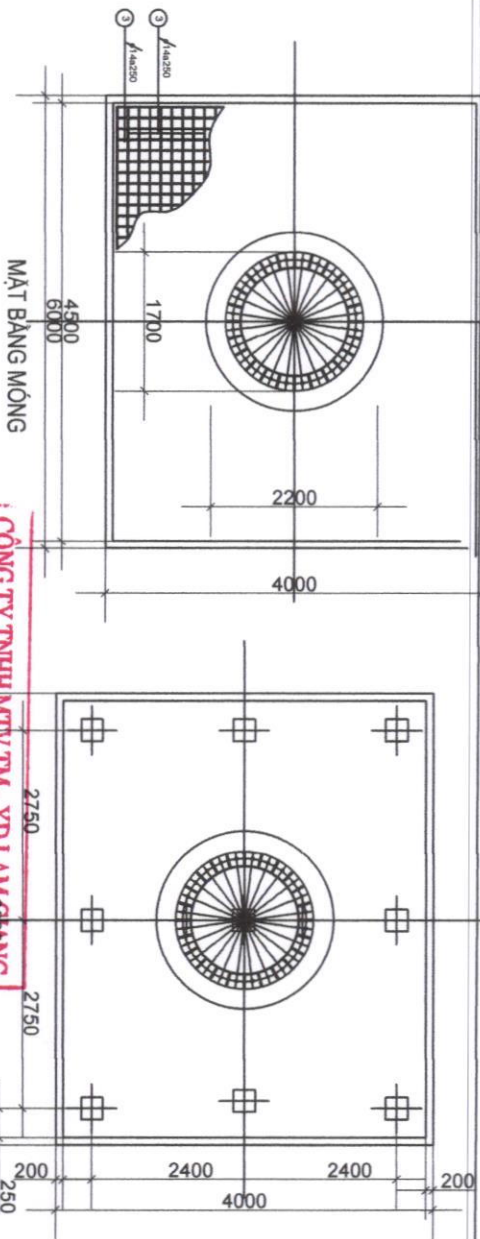

**CÔNG TY TNHH MTV TM - XD LAM SÔNG**  
**THẨM ĐỊNH VI CỌC BÊ TÔNG**  
 Theo Văn bản số 92/TT  
 ngày 14 tháng 11 năm 2023  
 Ký tên: *[Signature]*



GHI CHÚ:

- \* BÊ TÔNG SỬ DỤNG MẮC KHÔNG CẤP ĐỘ BỊ HẠI BẠC 2X4 CỘ TH. 8%KG/C24, 18%KG/C24, 28%KG/C24 BÊ TÔNG CỌC BÈO
- \* CỘT THÉP SỬ DỤNG LOẠI AI CỘ B200KG/C24
- \* CHIỀU DÀY LỚP BÊ TÔNG BẢO VỆ THÉP MÔNG CỘ MÔNG 30MM
- \* LỚT MÔNG BĂNG BÊ TÔNG VỮA MẮC S1
- \* HẠ CỌC BĂNG PHƯƠNG PHÁP EP THỰC LỰC EP NEG

**CHỨC DANH** HỌ VÀ TÊN

**CHỦ TRÌ** Dương Tất Lương

**KIỂM TRA** Dương Tất Lương

**QUẢN LÝ KỸ THUẬT** Dương Tất Lương

**HÀNG MỤC** BẢNG QUẢNG CÁO NGOÀI TRỜI

**ĐỊA ĐIỂM** Xã Xuân Tâm, huyện Xuân Lộc, tỉnh Đồng Nai.

THÁNG 11 - 2023

TÊN BẢN VẼ

**KẾT CẤU MÔNG**

KT: 01

**CHỦ ĐẦU TƯ** ĐÀU TƯ XÂY DỰNG PHẠM MINH TUẤN

**TƯ VẤN THIẾT KẾ** PHỐ HOÀNG LÊ HOA

**TẬP ĐOÀN CÔNG NGHỆ VÀ THUYỀN THÔNG VIỆT NHẬT**

**CÔNG TY ĐẦU TƯ XÂY DỰNG PHẠM MINH TUẤN**

**CÔNG TY ĐẦU TƯ XÂY DỰNG PHẠM MINH TUẤN**

KẾT CẤU MÓNG

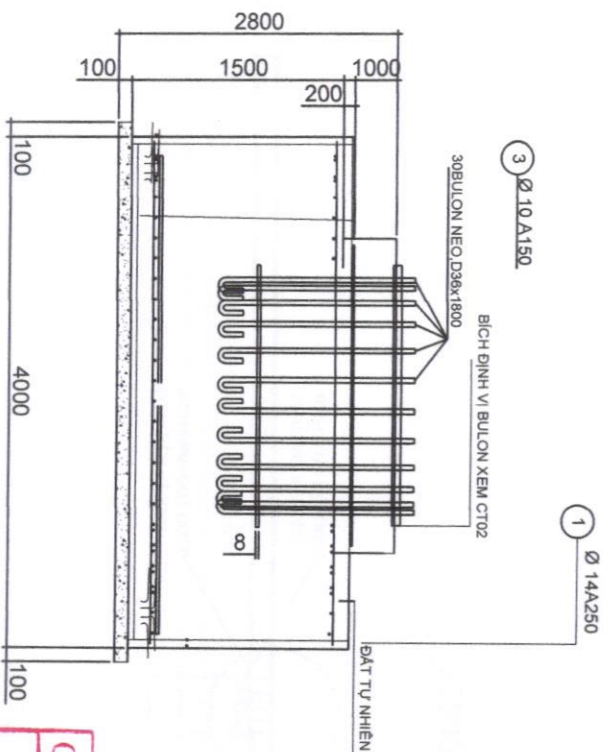

MẶT CẮT AA CẮT QUA MÓNG

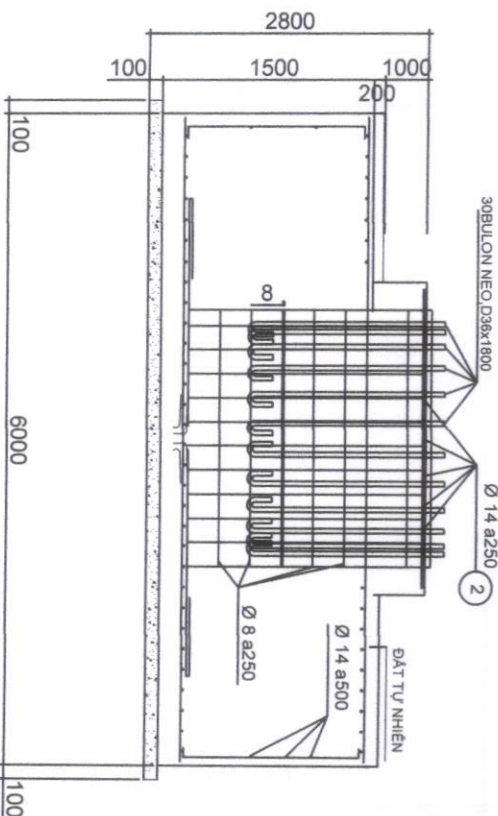

MẶT CẮT B-B CẮT QUA MÓNG

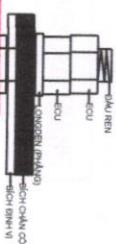

CÔNG TY TNHH MTV TM - XD LAM GIANG

**THẨM TRA**

Theo Văn bản số .....  
 ngày... tháng... năm 2023.  
 Ký tên: *[Signature]*

GHỊ TIẾT ĐÁNH BỀN BULON NEO

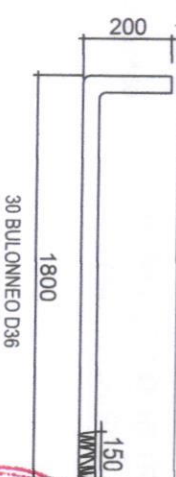

30 BULONNEO D36



CHỦ ĐẦU TƯ

1012477  
 Công ty Cổ Phần Tập đoàn  
 Công Nghệ và Truyền thông Việt Nhật

CỔ PHẦN

TẬP ĐOÀN CÔNG NGHỆ  
 VÀ TRUYỀN THÔNG  
 VIỆT NHẬT

Đoàn lý Hoa  
 PHỞ HỒ

TƯ VẤN THIẾT KẾ

Công & Ông Đ. xây dựng Bạch Việt

PHẠM MINH TUẤN

CHỨC DANH | HỌ VÀ TÊN

CHỦ TRÌ | Dương Tất Lương

KIỂM TRA | Dương Tất Lương

QUẢN LÝ KỸ THUẬT | Dương Tất Lương

HÀNG MỤC | BẢNG QUẢNG CÁO NGOÀI TRỜI

ĐỊA ĐIỂM | Xã Xuân Tâm, huyện Xuân Lộc, tỉnh Đồng Nai.

THÁNG 11-2023

HỒ SƠ THIẾT KẾ XIN PHÉP XÂY DỰNG

TÊN BẢN VẼ

KẾT CẤU MÓNG

KT: 02

# KẾT CẤU CÁC CHI TIẾT BÍCH VÀ BÀN MÃ

BÍCH CHÂN CỘT - DÂY 30mm  
( SL : 01 CHIẾC )

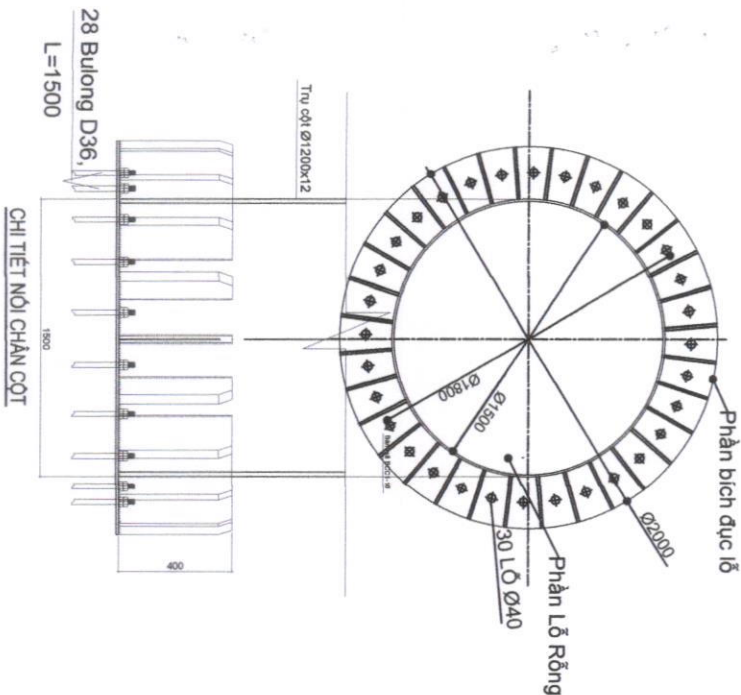

BÍCH NỘI CỘT - DÂY 20mm  
( SL : 02 CHIẾC )

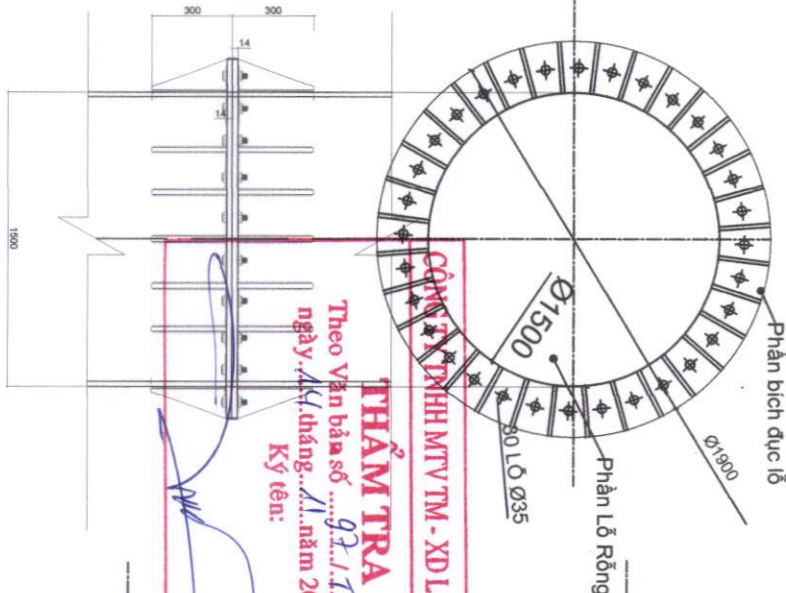

BÍCH ĐINH CỘT DƯỚI - DÂY 20mm  
( SL : 01 CHIẾC )

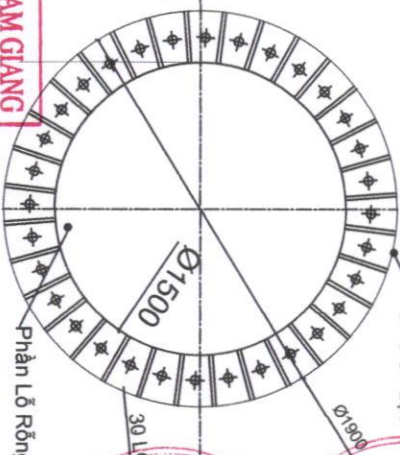

BÍCH ĐỊNH VỊ BULÔNG - DÂY 10mm  
( SL : 02 CHIẾC )

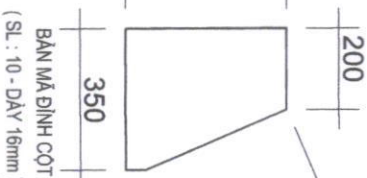
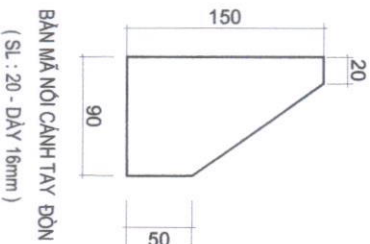
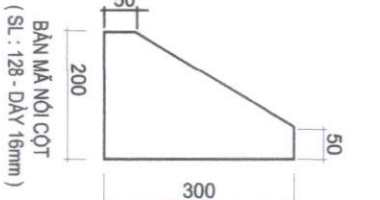
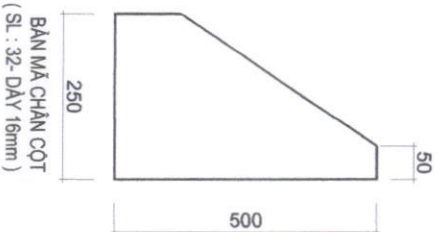
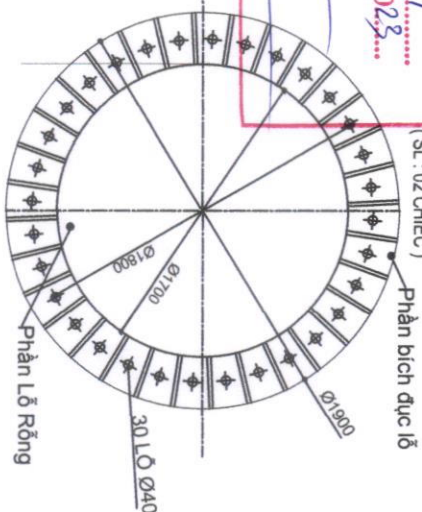

**THẨM TRA**  
Theo Văn bản số 93/TT  
ngày 11 tháng 11 năm 2023  
Ký tên:



**01244** **GHU ĐẦU TƯ**  
Công ty Cổ phần Tập đoàn  
Tập Đoàn Công Nghiệp  
và Truyền Thông Việt Nhật  
CÔNG TY CỔ PHẦN  
TẬP ĐOÀN CÔNG NGHIỆP  
VÀ TRUYỀN THÔNG VIỆT NHẬT  
Đoàn Lê Hoa  
CÔNG TY CỔ PHẦN  
TẬP ĐOÀN CÔNG NGHIỆP  
VÀ TRUYỀN THÔNG VIỆT NHẬT  
CÔNG TY CỔ PHẦN  
TẬP ĐOÀN CÔNG NGHIỆP  
VÀ TRUYỀN THÔNG VIỆT NHẬT  
Phạm Minh Tuấn

CHỨC DANH HỌ VÀ TÊN

CHỦ TRÌ Dương Tấn Lương

KIỂM TRA Dương Tấn Lương

QUẢN LÝ KỸ THUẬT Dương Tấn Lương

HANG MỤC BẢNG QUẢNG CÁO NGOÀI TRỜI

ĐỊA ĐIỂM Xã Xuân Tâm, huyện Xuân Lộc, tỉnh Đồng Nai.

THÁNG 11 - 2023

HỒ SƠ THIẾT KẾ XIN PHÉP XÂY DỰNG

TÊN BẢN VẼ KẾ CẤU BÍCH VÀ BÀN MÃ

KT: 05



# KẾT CẤU MẶT DỪNG BĂNG QUẢNG CÁO

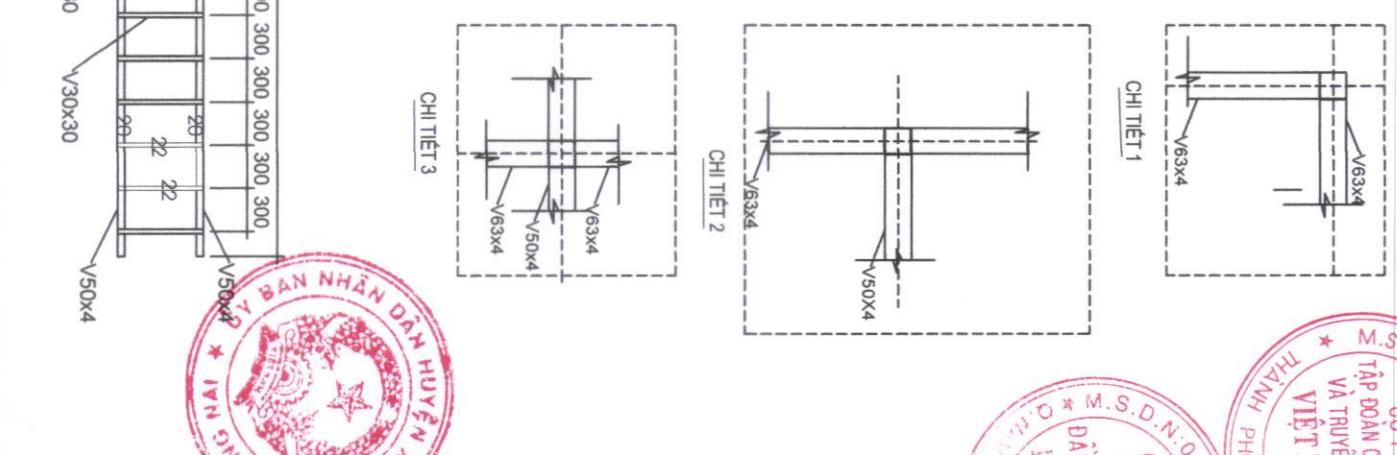
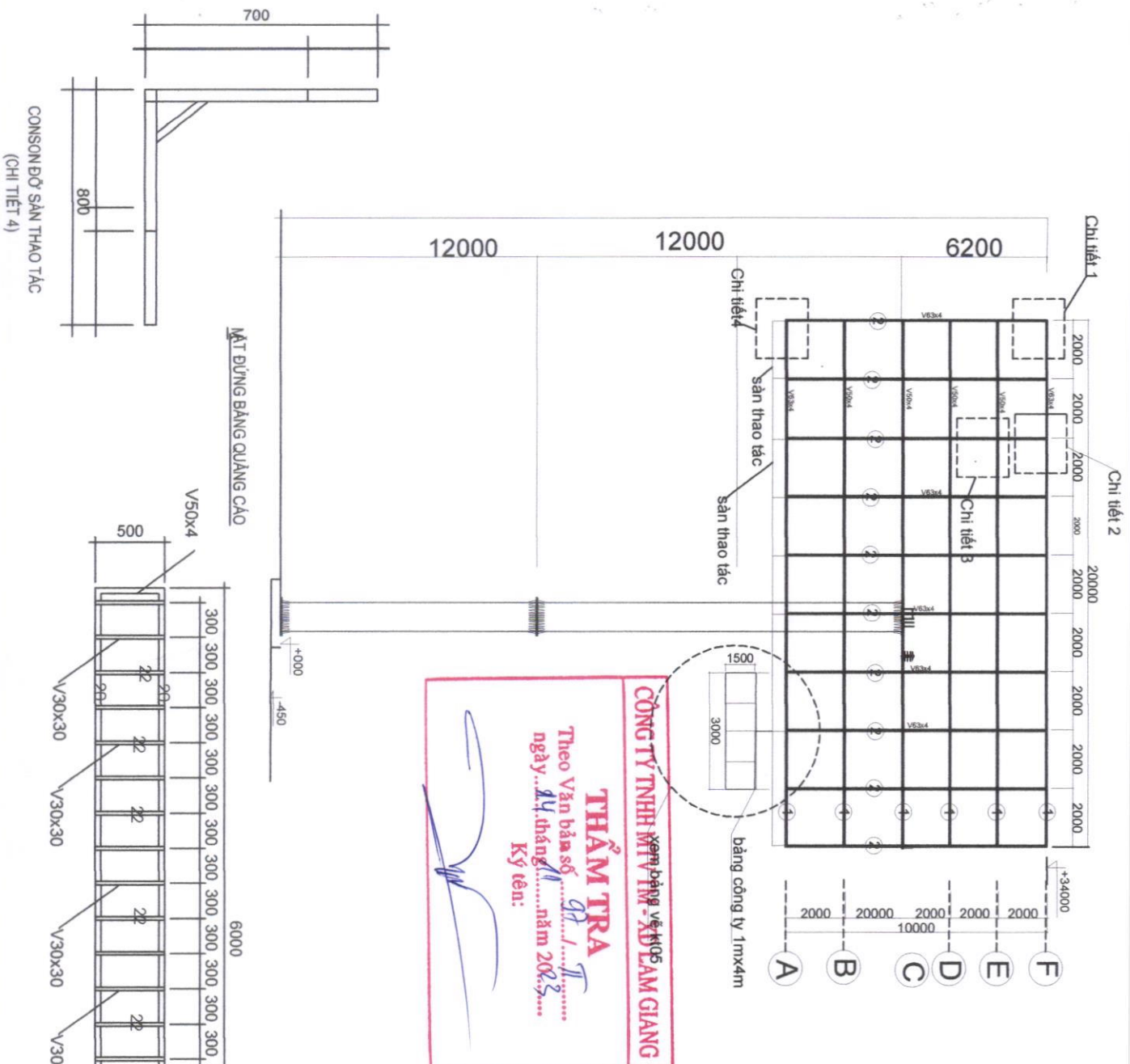

<b>CHỦ ĐẦU TƯ</b> Công ty Cổ Phần Tập đoàn Công nghệ và Truyền thông Việt Nhật M.S.D.N: 010124117 ĐOÀN LÊ HOA	
<b>HUYỆN THIẾT KẾ</b> Công ty Cổ Phần Xây dựng Bạch Việt M.S.D.N: 010124117 PHẠM MINH TUẤN	
<b>CHỨC DANH</b> HỌ VÀ TÊN ĐƯƠNG TÀI LƯƠNG	[Signature]
<b>CHỦ TRƯ</b> ĐƯƠNG TÀI LƯƠNG	[Signature]
<b>KIỂM TRA</b> ĐƯƠNG TÀI LƯƠNG	[Signature]
<b>QUẢN LÝ KỸ THUẬT</b> ĐƯƠNG TÀI LƯƠNG	[Signature]
<b>HANG MỤC BẢNG QUẢNG CÁO NGOÀI TRỜI</b> ĐỊA ĐIỂM Xã Xuân Tâm, huyện Xuân Lộc, tỉnh Đồng Nai. NGÀY 11-2023 TÊN BẢN VẼ MẶT DỪNG BĂNG QUẢNG CÁO	
<b>KT: 06</b>	



KẾT CẤU CÁC VỊ NÀM NGANG MẶT BẰNG

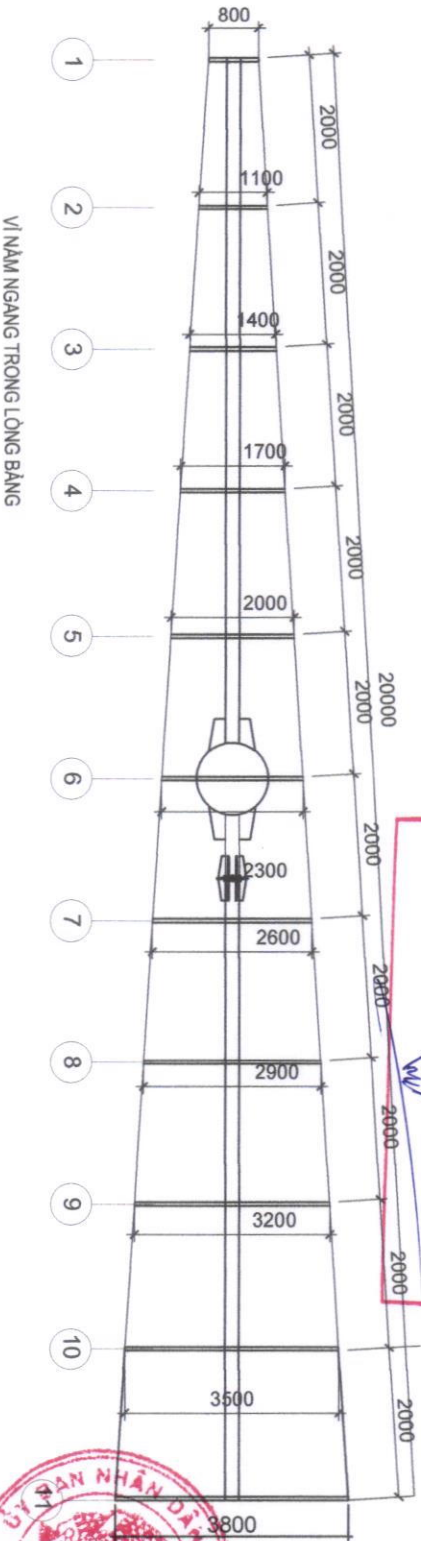
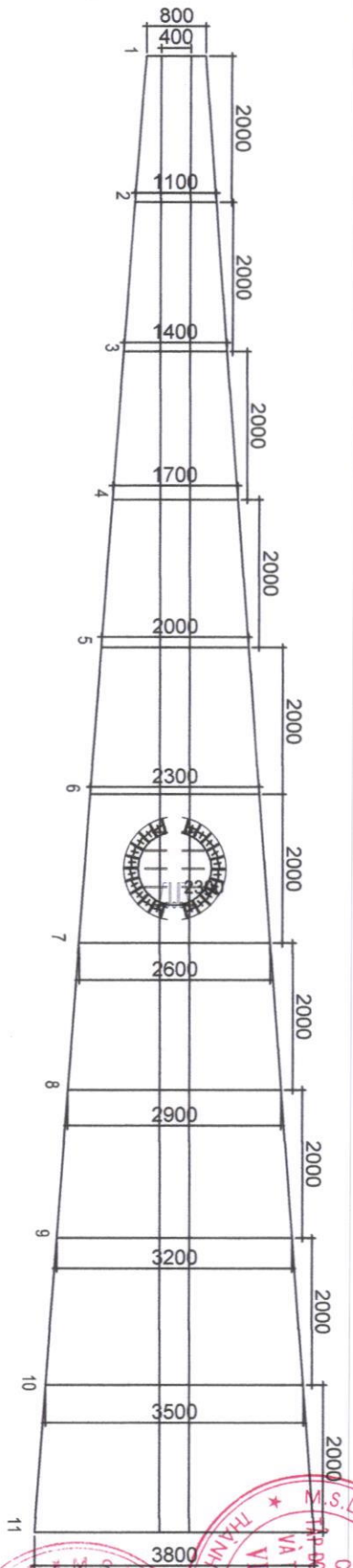

**CÔNG TY TNHH MTV TM - XD LAM GIANG**  
**THẨM TRA**  
 Theo Văn bản số 97/TT  
 ngày 11 tháng 11 năm 2023  
 Ký tên:



**CHỦ ĐẦU TƯ**  
 Công ty Cổ Phần Tập đoàn  
 Công Nghệ và Truyền thông Việt Nhật  
 S.D.N: 0101241777  
 ĐOÀN LỆ HOA

**PHẠM MINH TUẤN**  
 ĐOÀN LỆ HOA

**PHẠM MINH TUẤN**  
 ĐOÀN LỆ HOA

**PHẠM MINH TUẤN**  
 ĐOÀN LỆ HOA

CHỨC DANH	HỌ VÀ TÊN
CHỦ TRÌ	Đường Tài Lương
KIỂM TRA	Đường Tài Lương
QUẢN LÝ KỸ THUẬT	Đường Tài Lương
HÀNG MỤC	BẢNG QUẢNG CÁO NGOÀI TRỜI
ĐỊA ĐIỂM	Xã Xuân Tâm, huyện Xuân Lộc, tỉnh Đồng Nai.
THÁNG 11 - 2023	
TÊN BẢN VẼ	KẾT CẤU CẦU VỊ NÀM NGANG MẶT BẰNG
HỒ SƠ THIẾT KẾ XIN PHÉP XÂY DỰNG	KT: 07

KẾT CẤU CÁC VỊ NÀM NGANG MẶT BẰNG

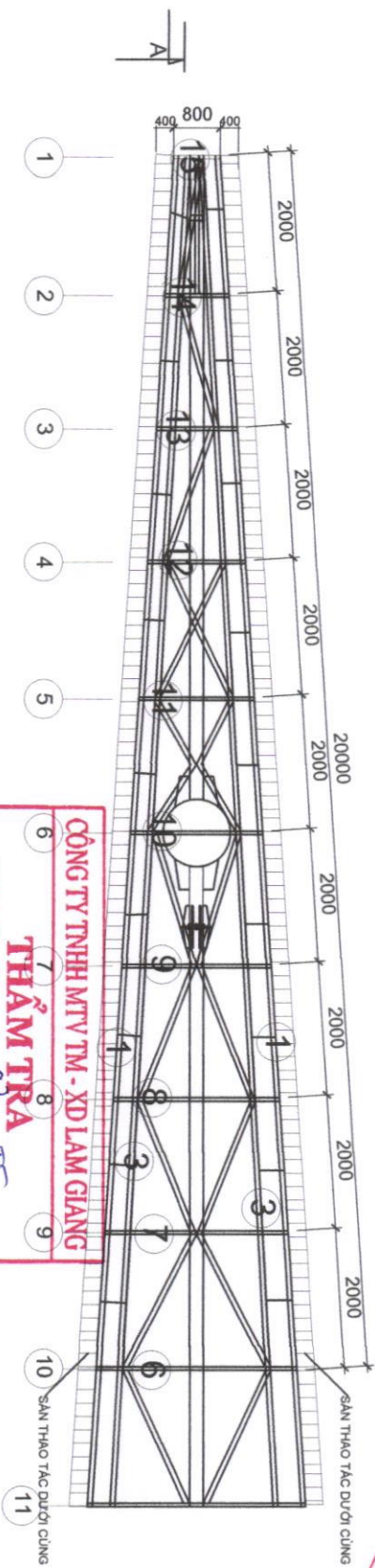

VI NÀM NGANG DƯỚI

CÔNG TY TNHH MTV TM - XD LAM GIANG  
**THẨM TRA**  
 Theo Văn bản số 971/.....  
 ngày... tháng... năm 2023.  
 Ký tên:

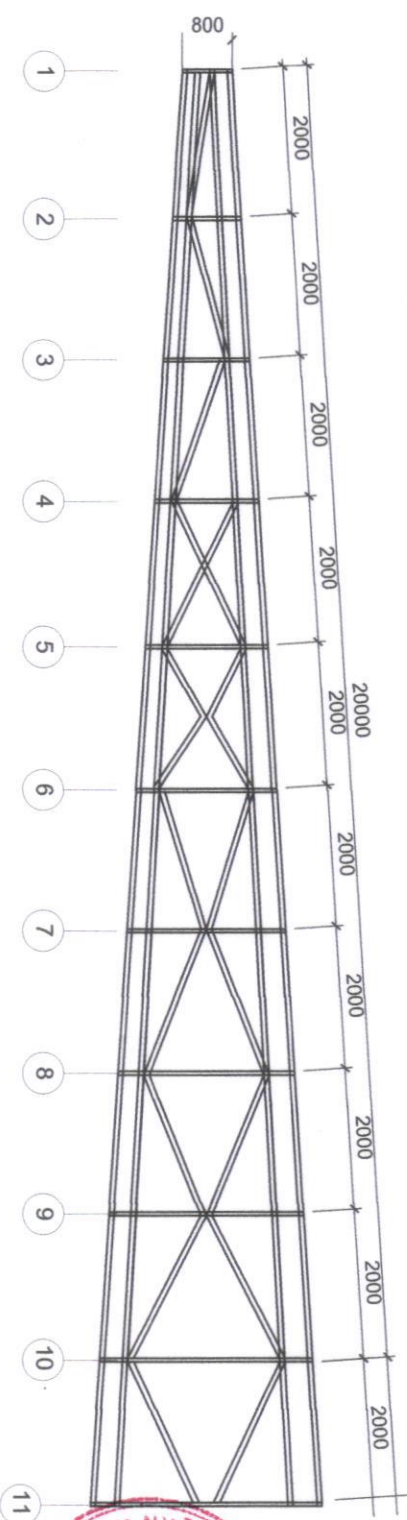

VI NÀM NGANG TRÊN



<b>CHỦ ĐẦU TƯ</b> Công ty Cổ Phần Tập đoàn Công nghệ và Truyền thông Việt Nhật Đoàn Lê Hoa	
<b>TU VẤN THIẾT KẾ</b> Công ty Cổ Phần Xây dựng Bạch Việt Phạm Minh Tuấn	
<b>CHỨC DANH</b> HỌ VÀ TÊN	Dương Tấn Lương
<b>CHU TRÌ</b>	Dương Tấn Lương
<b>KIỂM TRA</b>	Dương Tấn Lương
QUẢN LÝ KỸ THUẬT	Dương Tấn Lương
<b>HÀNG MỤC</b> BẢNG QUẢNG CÁO NGOÀI TRỜI	
ĐỊA ĐIỂM Xã Xuân Tâm, huyện Xuân Lộc, tỉnh Đồng Nai.	
THÁNG 11 - 2023	
HỒ SƠ THIẾT KẾ XIN PHÉP XÂY DỰNG	
TÊN BẢN VẼ	
KẾT CẤU KHÁC VỊ NÀM NGANG MẶT BẰNG	
<b>KT: 07</b>	

KẾT CẤU CÁC VÍ DỨNG BẢNG QUẢNG CÁO

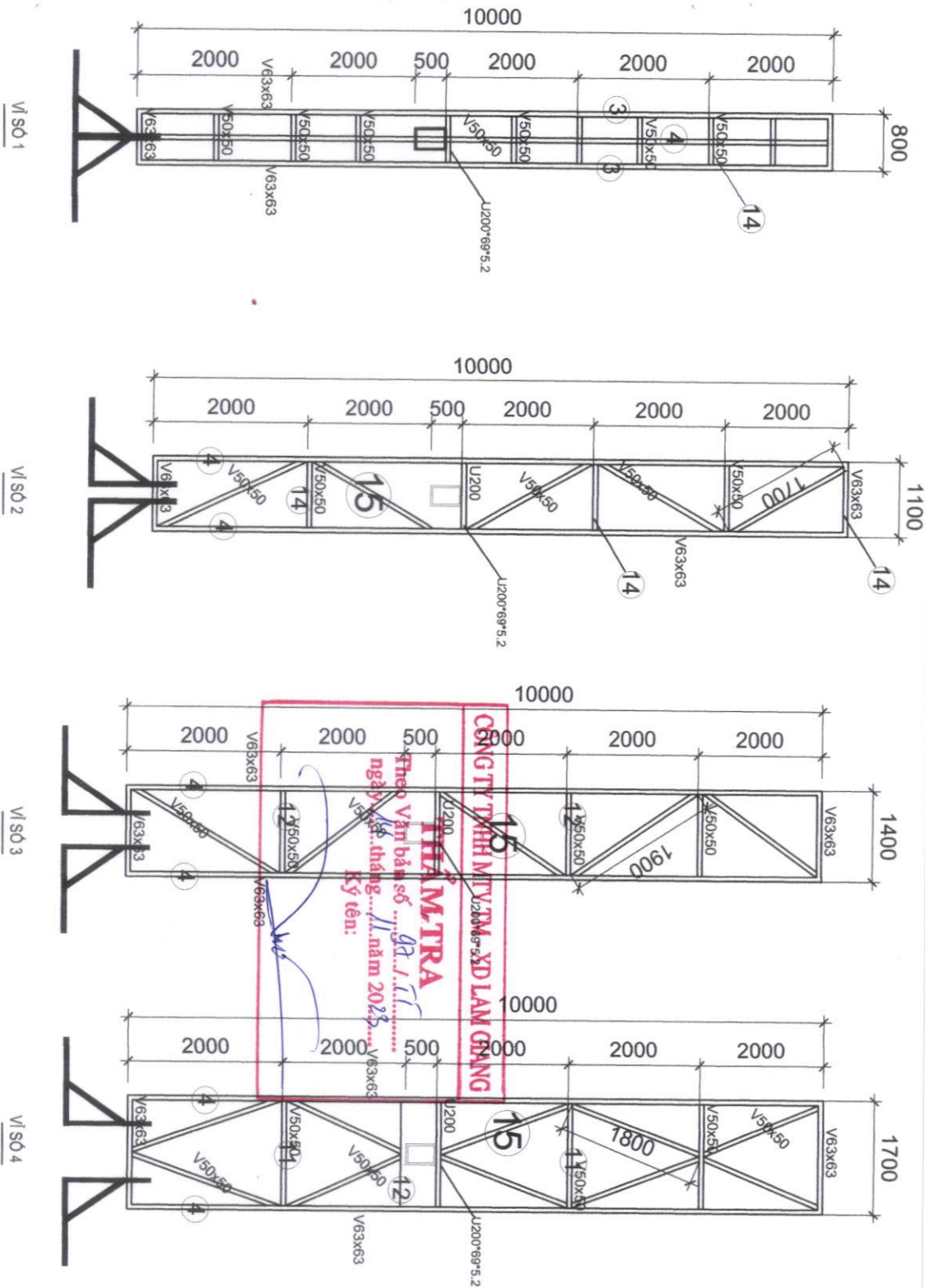

**THẨM TRA**  
 Theo Văn bản số 92/TT  
 ngày 18 tháng 11 năm 2023  
 Ký tên:

**CÔNG TY TNHH MỸ TÂM XD LAM GIANG**

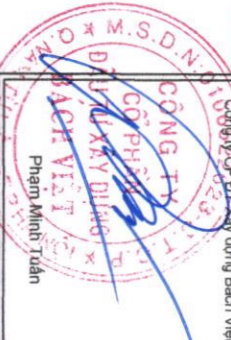

CHỦ ĐẦU TƯ Công ty Cổ Phần Tập đoàn Công nghệ và Truyền thông Việt Nhật Đoàn Lê Hoa M.S.D.N: 010124417	
TUVẤN THIẾT KẾ Công ty CPĐT Xây dựng Bạch Việt Phạm Minh Tuấn M.S.D.N: 010124417	
CHỨC DANH HỌ VÀ TÊN	CHỦ TRÌ Dương Tài Lương
KIỂM TRA Dương Tài Lương	QUẢN LÝ KỸ THUẬT Dương Tài Lương
HANG MỤC BẢNG QUẢNG CÁO NGOÀI TRỜI ĐỊA ĐIỂM Xã Xuân Tâm, huyện Xuân Lộc, Nghệ Bình Nai. THÁNG 11 - 2023	
TÊN BẢN VẼ KẾT CẤU KHÁC VÍ DỨNG BẢNG QC KT: 08	

KẾT CẤU CÁC VÍ DỪNG BẢNG QUẢNG CÁO

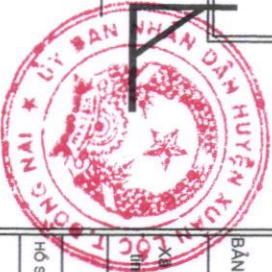
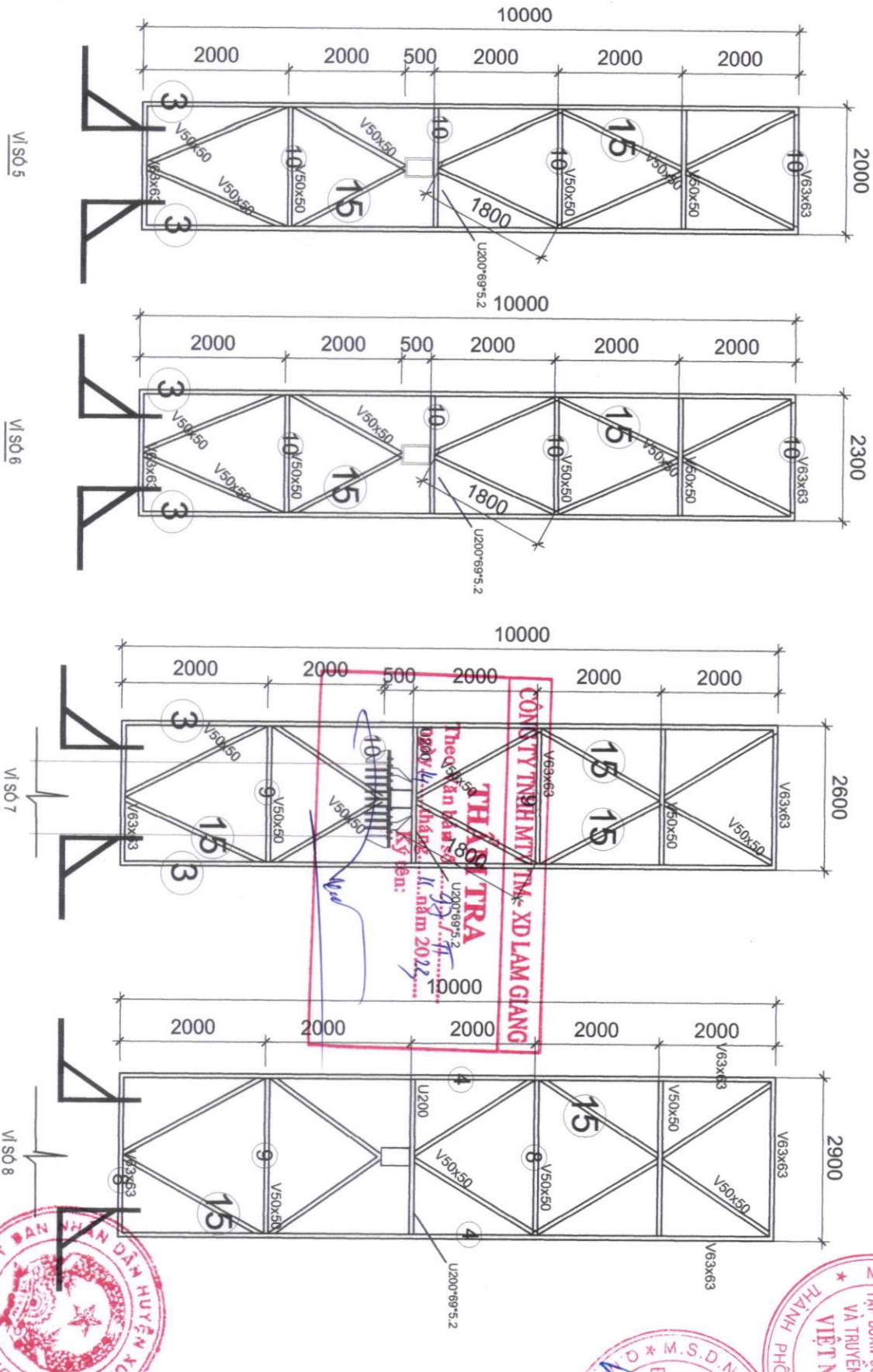

**CHỦ ĐẦU TƯ**  
 Công ty Cổ Phần Tập đoàn Công nghệ và Truyền thông Việt Nhật  
 M.S.D.N: 0110124417  
 Đoàn Lê Hoa

**TƯ VẤN THIẾT KẾ**  
 Công ty Cổ Phần Tập đoàn Bạch Việt  
 Phạm Minh Tuấn  
 M.S.D.N: 0110124417

KIỂM TRA	HỌ VÀ TÊN	Đường Tất Lương
	CHỨC DANH	
QUẢN LÝ KỸ THUẬT	HỌ VÀ TÊN	Đường Tất Lương
	CHỨC DANH	
HÀNG MỤC BẢNG QUẢNG CÁO NGOÀI TRỜI		
ĐỊA ĐIỂM		
Xã Xuân Tâm, huyện Xuân Lộc, tỉnh Đồng Nai.		
THÁNG 03 - 2021		
TÊN BẢN VẼ		
KẾT CẤU KHÁC		
VÍ DỪNG BẢNG QUẢNG CÁO		
HỒ SƠ THIẾT KẾ XIN PHÉP XÂY DỰNG		

KT: 09

KẾT CẤU CÁC VÍ DỨNG BẰNG QUẢNG CÁO

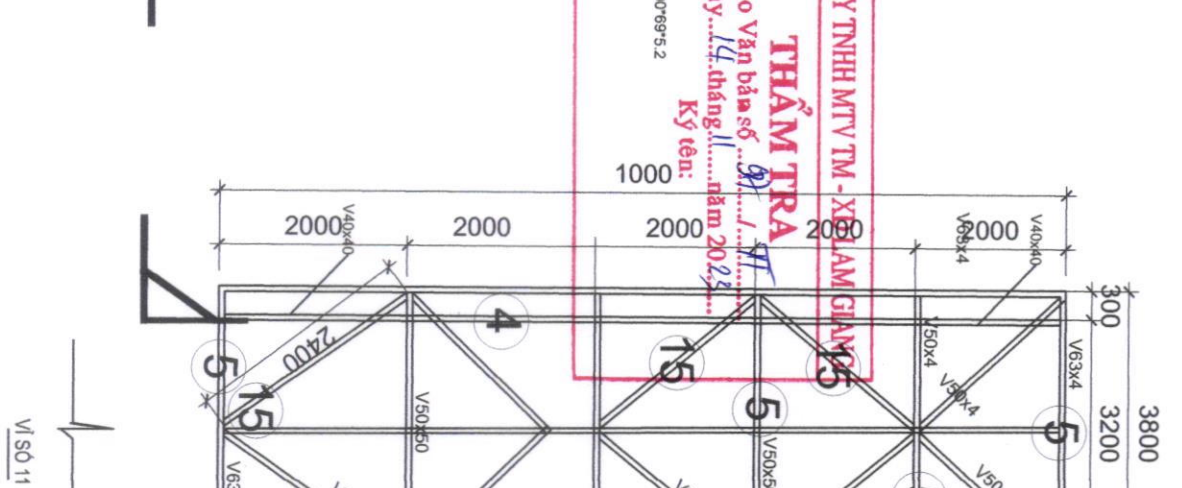
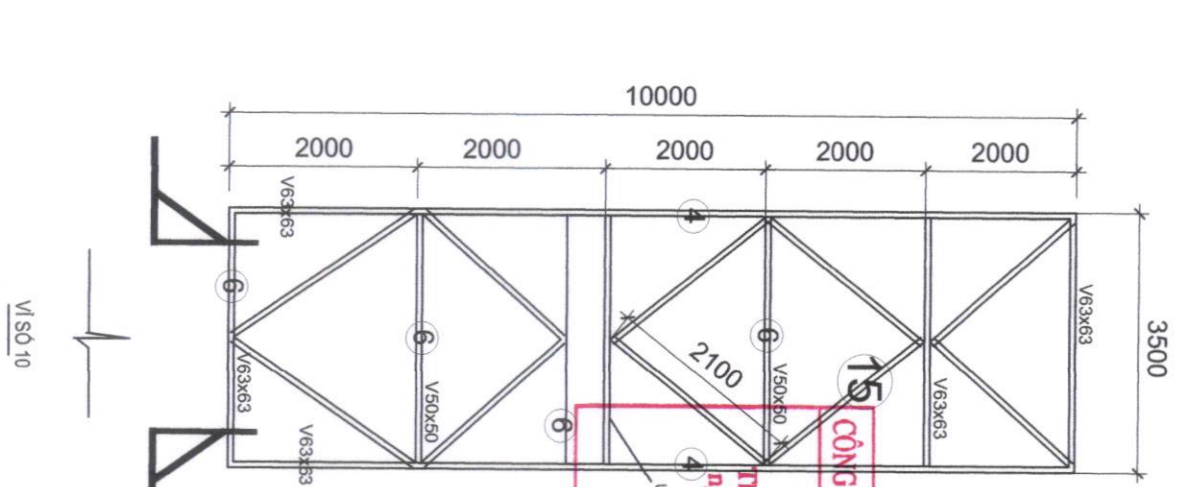
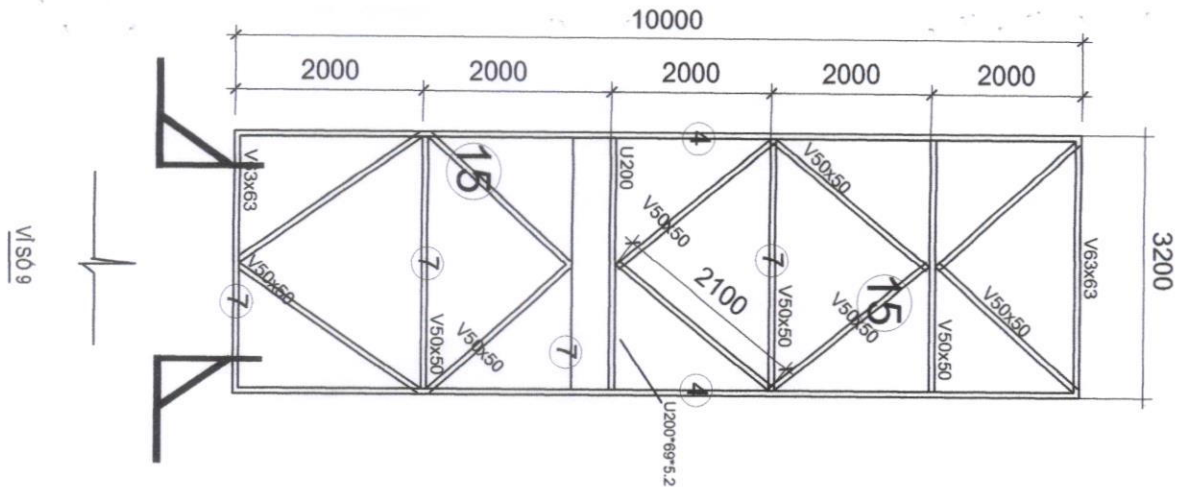

**THẨM TRA**  
 CÔNG TY TNHH MTV TM - XÂY DỰNG GIANG SÓC  
 Theo Văn bản số 91 / VT  
 ngày 14 tháng 11 năm 2022  
 Ký tên:

CHỦ ĐẦU TƯ  
 Công ty Cổ Phần Tập đoàn  
 Công Nghệ và Truyền thông Việt Nam  
 Đoàn Lê Hoa  
 TỰ VẤN THIẾT KẾ  
 Công ty Cổ phần Xây dựng Bạch Việt  
 Phạm Minh Tuấn

KIỂM TRA  
 Đường Tất Lương

CHỦ TRÌ  
 Đường Tất Lương

CHỨC DANH  
 HỌ VÀ TÊN

QUẢN LÝ  
 KỸ THUẬT  
 Đường Tất Lương

HANG MỤC  
 BẢNG QUẢNG CÁO NGOÀI TRỜI  
 ĐỊA ĐIỂM  
 Xã Xuân Tâm, huyện Xuân Lộc,  
 tỉnh Đồng Nai.

THÁNG 11-2023  
 TÊN BẢN VẼ  
 KẾT CẤU CẦU  
 VÍ DỨNG BẢNG QUẢNG CÁO

KT: 10

KẾT CẤU BẢNG TÊN CÔNG TY

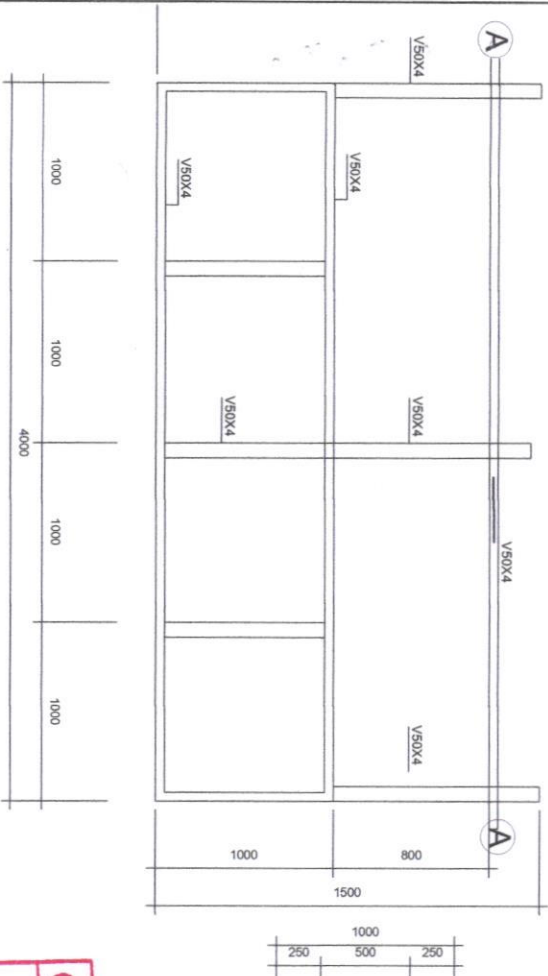

MẶT ĐỪNG BẢNG CTY

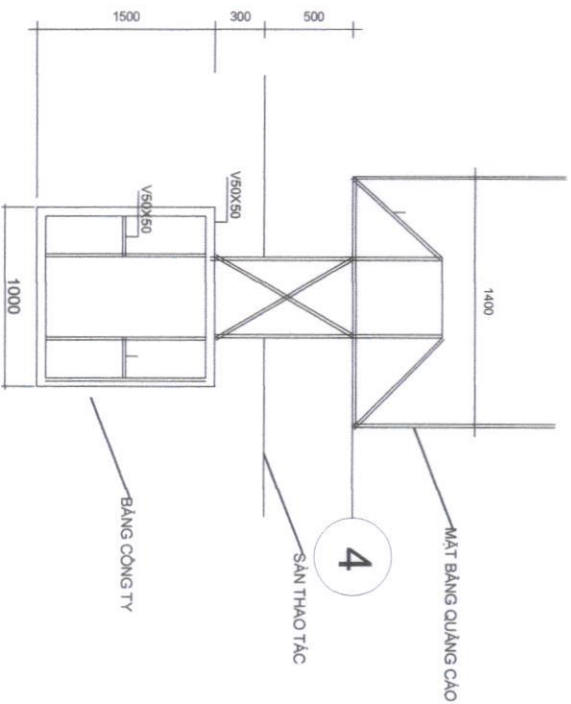
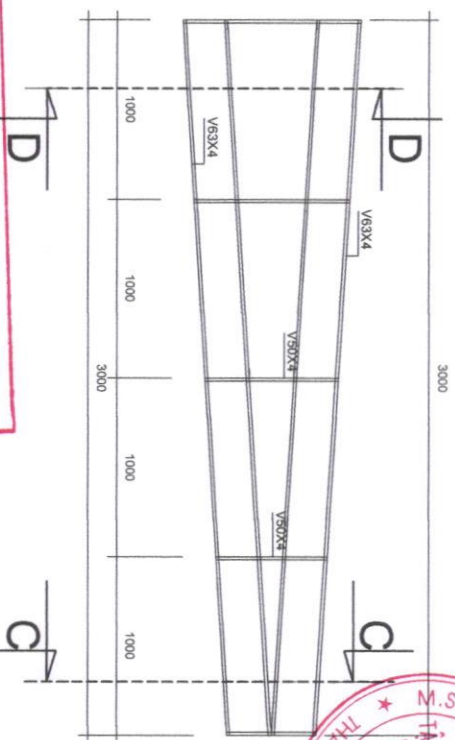

MẶT CẮT D-D

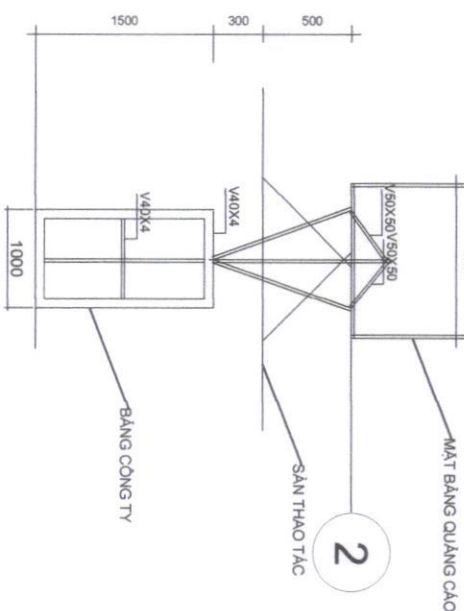

MẶT CẮT C-C

**CÔNG TY TNHH MTV TM - XD LAM GIANG**  
**THẨM TRÁ**  
 Theo Văn bản số .....  
 ngày.../...tháng.../...năm 2022.  
 Ký tên:

MẶT BẰNG BẢNG CTY

**CHỦ ĐẦU TƯ**  
 Công ty Cổ Phần Tập đoàn Công nghệ và Truyền thông Việt Nhật  
 M.S.D.N: 011012417  
 ĐOÀN LỆ HOA  
 TỰ VẤN THIẾT KẾ  
 Công ty GPĐT Xây dựng Bạch Việt  
 M.S.D.N: 011012417  
 CÔNG TY CỔ PHẦN CÔNG NGHỆ VÀ TRUYỀN THÔNG VIỆT NHẬT  
 PHẠM KIỀU TIẾN



<b>CHỦ ĐƠN VỊ VÀ TÊN</b> Dương Tấn Lương	
<b>CHỦ TRƯ</b> Dương Tấn Lương	<b>KIỂM TRA</b> Dương Tấn Lương
<b>QUẢN LÝ KỸ THUẬT</b> Dương Tấn Lương	<b>HANG MỤC BẢNG QUẢNG CÁO NGOÀI TRỜI</b> ĐỊA ĐIỂM: Xã Xuân Tâm, huyện Xuân Lộc, tỉnh Đồng Nai. THÁNG 11 - 2023 SỐ QUẢN LÝ THIẾT KẾ XIN PHÉP XÂY DỰNG TÊN BẢN VẼ
<b>BẢNG TÊN CTY</b> KT: 11	

HỆ THỐNG CHỖNG SÉT

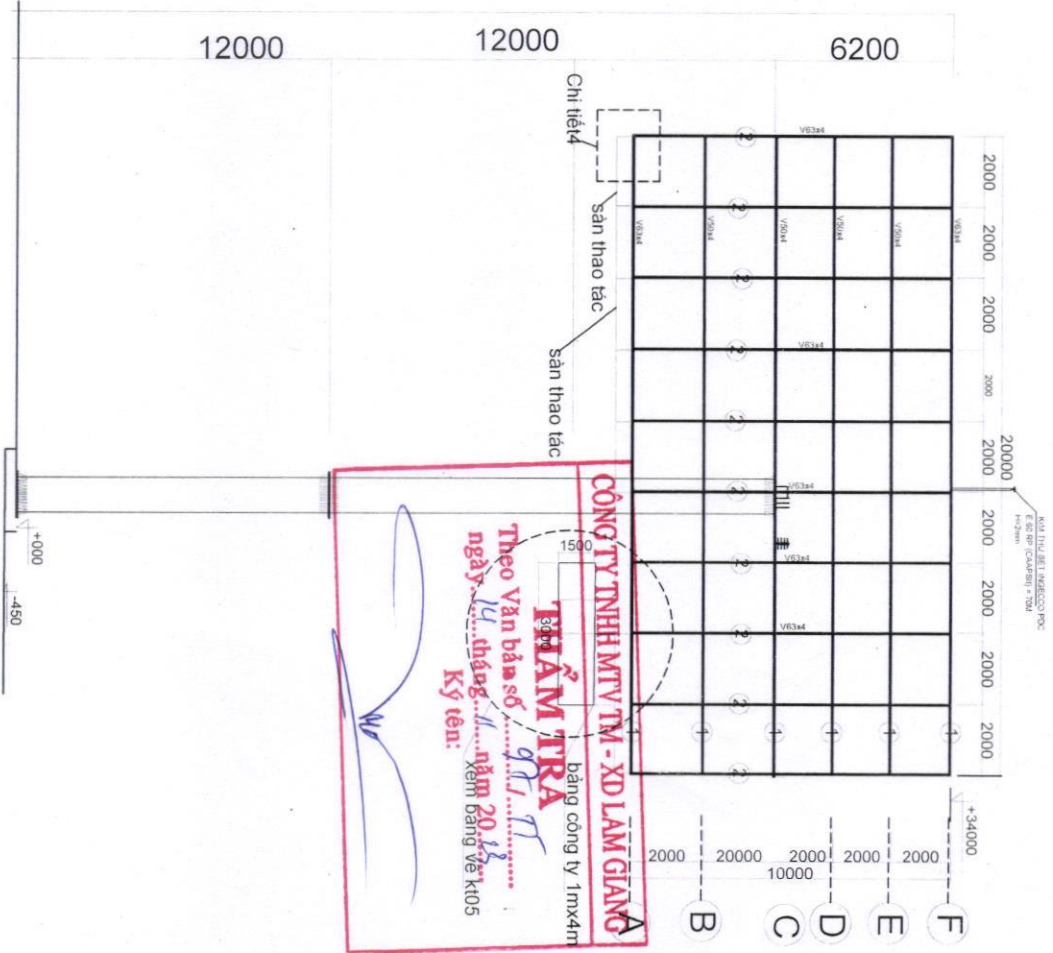

MẶT DƯNG BỜ TRỊ KIM THU SÉT

CHỦ ĐẦU TƯ  
Công ty Cổ Phần Tập đoàn Công nghệ và Truyền thông Việt Nhật

CÔNG TY CỔ PHẦN  
TẬP ĐOÀN CÔNG NGHỆ VÀ TRUYỀN THÔNG VIỆT NHẬT  
Đoàn Lê Hoa

CÔNG TY CỔ PHẦN  
DẦU TƯ XÂY DỰNG VÀ THIẾT KẾ BẠCH MIẾT  
Phạm Minh Tuấn



CHỨC DANH	HỌ VÀ TÊN
CHỦ TRÌ	Dương Tài Lương
KIỂM TRA	Dương Tài Lương
QUẢN LÝ KỸ THUẬT	Dương Tài Lương
ĐỊA ĐIỂM Xã Xuân Tam, huyện Xuân Lộc, Tỉnh Đồng Nai.	
TÊN BẢN VẼ KIM THU SÉT	
KT: 13	



HỆ THỐNG ĐIỆN

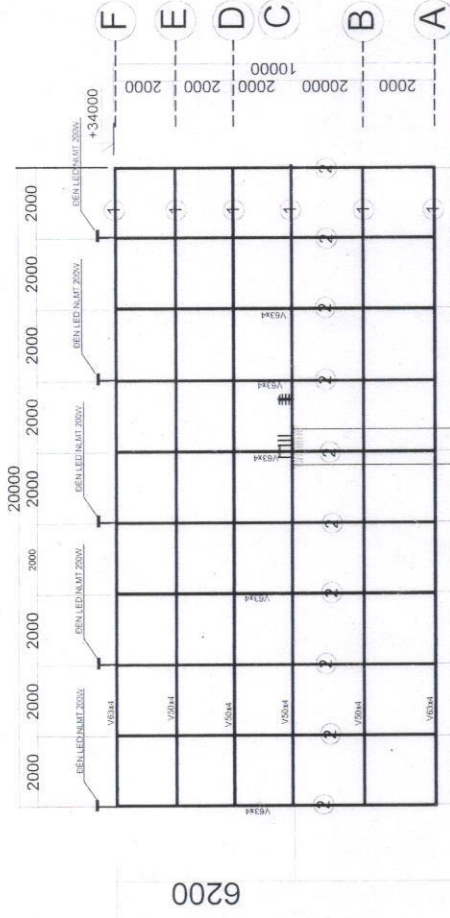

**CÔNG TY TNHH MTV TM - XD LAM GIANG**

**THẨM TRA**

Theo Văn bản số .....  
 ngày ..... tháng ..... năm 20...  
 Ký tên:

CHỦ ĐẦU TƯ  
 Công ty Cổ Phần Tập đoàn Công nghệ và Truyền thông Việt Nhật  
 M.S.D.N.01101244

CÔNG TY CỔ PHẦN TẬP ĐOÀN CÔNG NGHỆ VÀ TRUYỀN THÔNG VIỆT NHẬT  
 THÀNH LẬP NGÀY 15/08/2006  
 ĐƠN VỊ LÊ HOA

TƯ VẤN THIẾT KẾ  
 Công ty Cổ Phần Xây dựng Bạch Việt  
 M.S.D.N.01068562  
 PHẠM MINH TUẤN

CHỨC DANH	HỌ VÀ TÊN
CHỦ TRƯỞNG	Đường Tất Lương
KIỂM TRA	Đường Tất Lương
QUẢN LÝ KỸ THUẬT	Đường Tất Lương

ĐỊA ĐIỂM  
 Xã Xuân Tâm, huyện Xuân Lộc, tỉnh Đồng Nai.

TÊN BẢN VẼ  
 ĐIỆN THÁP SÁNG

KT: 12

